

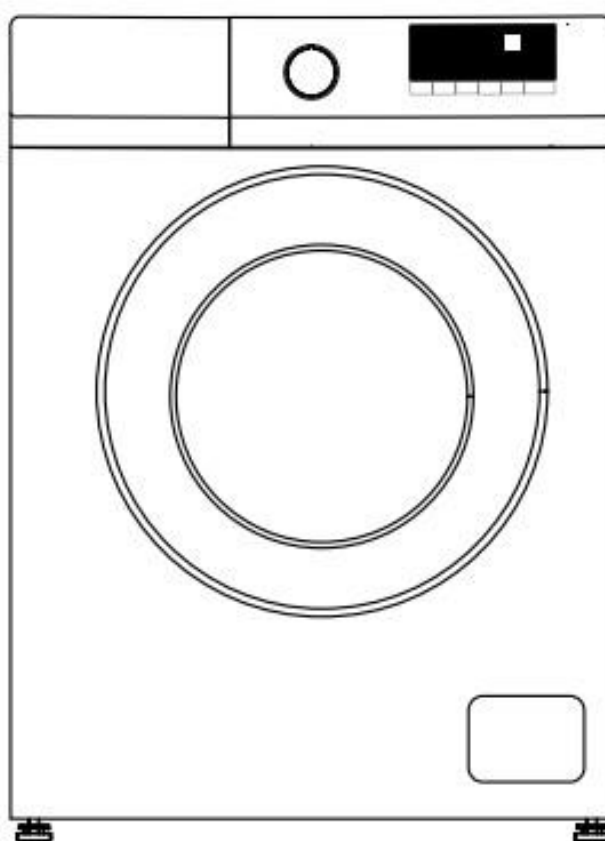

ΟΔΗΓΙΕΣ ΧΡΗΣΗΣ ΚΑΙ ΟΡΟΙ ΕΓΓΥΗΣΗΣ ΠΛΥΝΤΗΡΙΩΝ ΡΟΥΧΩΝ

WA5100Ei



Διαβάστε προσεκτικά το εγχειρίδιο με τις οδηγίες πριν από τη χρήση της συσκευής και φυλάξτε το για μελλοντική αναφορά.

ΚΑΡΑΝΤ Α.Β.Ε.Ε.

Φαλήρου 5, 185 43 Πειραιάς, Τ. 2104212350-51, www.carad.gr

Περιεχόμενα

1. Σημαντικές οδηγίες για την ασφάλεια και το περιβάλλον.....	2
2. Εγκατάσταση	5
3. Προετοιμασία.....	7
4. Λειτουργία του πλυντηρίου	11
5. Συντήρηση και Καθαρισμός	15
6. Τεχνικά χαρακτηριστικά	17
7. Αντιμετώπιση προβλημάτων.....	18
8. Όροι εγγύησης της συσκευής.....	19

1. Σημαντικές οδηγίες για την ασφάλεια και το περιβάλλον

Αυτή η ενότητα περιέχει οδηγίες ασφαλείας που θα βοηθήσουν στην προστασία από τον κίνδυνο τραυματισμού ή υλικής ζημιάς. Η μη τήρηση αυτών των οδηγιών ακυρώνει κάθε εγγύηση.

1.1 Γενική ασφάλεια

- Αυτό το προϊόν μπορεί να χρησιμοποιηθεί από παιδιά ηλικίας 8 ετών και άνω και από άτομα των οποίων οι σωματικές, αισθητηριακές ή νοητικές ικανότητες δεν έχουν αναπτυχθεί πλήρως ή που δεν έχουν πείρα και γνώσεις, υπό την προϋπόθεση ότι επιβλέπονται ή εκπαιδεύονται για την ασφαλή χρήση του προϊόντος και τους κινδύνους που ενέχει. Τα παιδιά δεν πρέπει να παίζουν με το προϊόν. Εργασίες καθαρισμού και συντήρησης δεν πρέπει να εκτελούνται από παιδιά εκτός εάν επιβλέπονται από κάποιον. Παιδιά κάτω των 3 ετών θα πρέπει να μένουν μακριά εκτός εάν υπόκεινται σε συνεχή επίβλεψη.
- Μην τοποθετείτε ποτέ το προϊόν σε δάπεδο καλυμμένο με μοκέτα. Διαφορετικά, η έλλειψη ροής αέρα κάτω από το πλυντήριο θα προκαλέσει υπερθέρμανση των ηλεκτρικών εξαρτημάτων. Αυτό θα προκαλέσει προβλήματα στο προϊόν σας.
- Εάν το προϊόν παρουσιάσει βλάβη, δεν θα πρέπει να τεθεί σε λειτουργία εκτός εάν επισκευαστεί από τον εξουσιοδοτημένο αντιπρόσωπο σέρβις. Υπάρχει κίνδυνος ηλεκτροπληξίας!
- Αυτό το προϊόν έχει σχεδιαστεί για να συνεχίζει να λειτουργεί σε περίπτωση ενεργοποίησης μετά από διακοπή ρεύματος. Εάν θέλετε να ακυρώσετε το πρόγραμμα, ανατρέξτε στην ενότητα "Ακύρωση του προγράμματος".
- Συνδέστε το προϊόν σε γειωμένη πρίζα που προστατεύεται από ασφάλεια 16Α. Μην αμελήσετε να κάνετε την εγκατάσταση γείωσης από εξειδικευμένο ηλεκτρολόγο. Η εταιρεία μας δεν φέρει ευθύνη για τυχόν ζημιές που θα προκύψουν όταν το προϊόν χρησιμοποιείται χωρίς γείωση σύμφωνα με τους τοπικούς κανονισμούς.
- Οι εύκαμπτοι σωλήνες παροχής νερού και αποστράγγισης πρέπει να είναι καλά στερεωμένοι και να παραμένουν άθικτοι. Διαφορετικά, υπάρχει κίνδυνος διαρροής νερού.
- Μην ανοίγετε ποτέ την πόρτα φόρτωσης και μην αφαιρείτε το φίλτρο όσο υπάρχει ακόμη νερό στον κάδο. Διαφορετικά, υπάρχει κίνδυνος πλημμύρας και τραυματισμού από ζεστό νερό.
- Μην ανοίγετε με δύναμη την κλειδωμένη πόρτα. Η πόρτα του πλυντηρίου θα είναι έτοιμη να ανοίξει μόλις λίγα λεπτά μετά το τέλος του κύκλου πλύσης. Σε περίπτωση εξαναγκασμού της πόρτας να ανοίξει, μπορεί να καταστραφούν η πόρτα και ο μηχανισμός κλειδώματος.
- Αποσυνδέστε το προϊόν από την πρίζα όταν δεν το χρησιμοποιείτε.
- Μην πλένετε ποτέ το προϊόν απλώνοντας ή ρίχνοντας νερό πάνω του! Υπάρχει ο κίνδυνος ηλεκτροπληξίας!
- Μην αγγίζετε ποτέ το φιν με βρεγμένα χέρια! Ποτέ μην αποσυνδέετε τραβώντας το καλώδιο, τραβάτε πάντα πιάνοντας το φιν.

- Χρησιμοποιείτε απορρυπαντικά, μαλακτικά και συμπληρώματα κατάλληλα μόνο για αυτόματα πλυντήρια.
- Ακολουθήστε τις οδηγίες στις υφασμάτινες ετικέτες και στη συσκευασία του απορρυπαντικού.
- Το προϊόν πρέπει να αποσυνδέεται από την πρίζα κατά τις διαδικασίες εγκατάστασης, συντήρησης, καθαρισμού και επισκευής.
- Οι διαδικασίες επισκευής πρέπει να γίνονται πάντα από τον εξουσιοδοτημένο αντιπρόσωπο σέρβις.
- Ο κατασκευαστής δεν φέρει ευθύνη για ζημιές που μπορεί να προκύψουν από διαδικασίες που πραγματοποιούνται από μη εξουσιοδοτημένα άτομα. Εάν το καλώδιο τροφοδοσίας είναι κατεστραμμένο, πρέπει να αντικατασταθεί από τον κατασκευαστή, το σέρβις μετά την πώληση ή από παρόμοιο εξουσιοδοτημένο άτομο (κατά προτίμηση ηλεκτρολόγο) ή από κάποιον ειδικό από τον εισαγωγέα προκειμένου να αποφευχθούν πιθανοί κίνδυνοι.
- Τοποθετήστε το προϊόν σε μια άκαμπτη, σταθερή και επίπεδη επιφάνεια.
- Μην το τοποθετείτε σε χαλί με μακρύ πέλος ή παρόμοιες επιφάνειες.
- Μην τοποθετείτε το προϊόν σε ψηλή πλατφόρμα ή κοντά στην άκρη κάποιας επιφάνειας.
- Μην τοποθετείτε το προϊόν πάνω στο καλώδιο τροφοδοσίας.
- Μην χρησιμοποιείτε ποτέ υλικά σφουγγάρι ή τρίψιμο. Αυτά θα καταστρέψουν τις βαμμένες, επιχρωμιωμένες και πλαστικές επιφάνειες.
- Η πίεση παροχής νερού που απαιτείται για τη λειτουργία του προϊόντος είναι μεταξύ 1 έως 10 bar (0,1 – 1MPa)
- Μην χρησιμοποιείτε παλιούς ή χρησιμοποιημένους σωλήνες εισαγωγής νερού στο νέο προϊόν. Μπορεί να προκαλέσει λεκέδες στα ρούχα σας.
- Μην τοποθετείτε ποτέ το προϊόν σε δάπεδο καλυμμένο με μοκέτα. Διαφορετικά, η έλλειψη ροής αέρα κάτω από το πλυντήριο θα προκαλέσει υπερθέρμανση των ηλεκτρικών εξαρτημάτων. Αυτό θα προκαλέσει προβλήματα με το προϊόν σας.

1.2 Προβλεπόμενη χρήση

- Αυτό το προϊόν έχει σχεδιαστεί για οικιακή χρήση. Δεν είναι κατάλληλο για επαγγελματική και εμπορική χρήση και δεν πρέπει να χρησιμοποιείται εκτός χρήσης για την οποία προορίζεται.
- Το προϊόν πρέπει να χρησιμοποιείται μόνο για το πλύσιμο και το ξέπλυμα των ρούχων που φέρουν ανάλογη σήμανση.
- Ο κατασκευαστής παραιτείται από κάθε ευθύνη που προκύπτει από λανθασμένη χρήση ή μεταφορά.
- Η διάρκεια ζωής του προϊόντος σας είναι 10 χρόνια. Κατά τη διάρκεια αυτής της περιόδου, θα είναι διαθέσιμα γνήσια ανταλλακτικά για τη σωστή λειτουργία της συσκευής.
- Αυτή η συσκευή προορίζεται για χρήση σε οικιακές και παρόμοιες εφαρμογές όπως:
 - χώρους κουζίνας προσωπικού σε καταστήματα,
 - γραφεία και άλλα περιβάλλοντα εργασίας,
 - αγροικίες,
 - για χρήση από πελάτες σε ξενοδοχεία, μοτέλ και άλλα περιβάλλοντα οικιστικού τύπου.
 - περιβάλλοντα τύπου bed and breakfast.
 - χώρους για κοινόχρηστη χρήση σε πολυκατοικίες

1.3 Ασφάλεια των παιδιών

- Τα υλικά συσκευασίας είναι επικίνδυνα για τα παιδιά. Φυλάξτε τα υλικά συσκευασίας σε ασφαλές μέρος μακριά από παιδιά.
- Τα ηλεκτρικά προϊόντα είναι επικίνδυνα για τα παιδιά. Κρατάτε τα παιδιά μακριά το προϊόν όταν χρησιμοποιείται. Μην τα αφήνετε να παραβιάζουν το προϊόν. Χρησιμοποιήστε κλείδωμα για παιδιά για να αποτρέψετε την παρέμβαση των παιδιών στο προϊόν.
- Μην ξεχάσετε να κλείσετε την πόρτα του πλυντηρίου όταν βγαίνετε από το δωμάτιο όπου βρίσκεται.

- Αποθηκεύστε όλα τα απορρυπαντικά και τα πρόσθετα σε ασφαλές μέρος μακριά από τα παιδιά κλείνοντας το κάλυμμα του δοχείου απορρυπαντικού ή σφραγίζοντας τη συσκευασία του απορρυπαντικού.

	<p>Κατά το πλύσιμο των ρούχων σε υψηλές θερμοκρασίες, το τζάμι της πόρτας του πλυντηρίου ζεσταίνεται. Επομένως, κρατάτε -ιδιαίτερα τα παιδιά - μακριά από την πόρτα όσο βρίσκεται σε εξέλιξη η διαδικασία πλύσης.</p>
---	---

1.4 Πληροφορίες για τα υλικά συσκευασίας

Τα υλικά συσκευασίας του προϊόντος κατασκευάζονται από ανακυκλώσιμα υλικά σύμφωνα με τους Εθνικούς Περιβαλλοντικούς Κανονισμούς. Μην πετάτε τα υλικά συσκευασίας μαζί με τα οικιακά ή άλλα απορρίμματα. Αποθέστε τα στα σημεία συλλογής υλικών συσκευασίας που ορίζονται από τις τοπικές αρχές.

1.5 Απόρριψη των απορριμμάτων

Αυτό το προϊόν έχει κατασκευαστεί με εξαρτήματα και υλικά υψηλής ποιότητας που μπορούν να επαναχρησιμοποιηθούν και είναι κατάλληλα για ανακύκλωση. Επομένως, μην πετάτε το προϊόν με τα κανονικά οικιακά απορρίμματα στο τέλος της διάρκειας ζωής του. Μεταφέρετέ το σε ένα σημείο συλλογής για την ανακύκλωση ηλεκτρικού και ηλεκτρονικού εξοπλισμού. Συμβουλευτείτε τις τοπικές αρχές για να μάθετε το πλησιέστερο σημείο συλλογής. Βοηθήστε στην προστασία του περιβάλλοντος και των φυσικών πόρων ανακυκλώνοντας μεταχειρισμένα προϊόντα. Για την ασφάλεια των παιδιών, κόψτε το καλώδιο τροφοδοσίας και σπάστε τον μηχανισμό ασφάλισης της πόρτας φόρτωσης έτσι ώστε να μην λειτουργεί πριν πετάξετε το προϊόν.

1.6 Συμμόρφωση με την Οδηγία ΑΗΗΕ





Αυτό το προϊόν συμμορφώνεται με την Οδηγία ΑΗΗΕ της ΕΕ (2012/19/ΕΕ). Αυτό το προϊόν φέρει ένα σύμβολο ταξινόμησης για απόβλητα ηλεκτρικού και ηλεκτρονικού εξοπλισμού (ΑΗΗΕ). Αυτό το προϊόν έχει κατασκευαστεί με εξαρτήματα και υλικά υψηλής ποιότητας που μπορούν να επαναχρησιμοποιηθούν και είναι κατάλληλα για ανακύκλωση.

Μην απορρίπτετε το υπόλειμμα με τα κανονικά οικιακά και άλλα απορρίμματα στο τέλος της διάρκειας ζωής του. Μεταφέρετέ το στο κέντρο συλλογής για την ανακύκλωση ηλεκτρικού και ηλεκτρονικού εξοπλισμού. Συμβουλευτείτε τις τοπικές αρχές για να μάθετε για αυτά τα κέντρα συλλογής.

Συμμόρφωση με την Οδηγία RoHS: Το προϊόν που αγοράσατε συμμορφώνεται με την Οδηγία RoHS της ΕΕ (2011/65/ΕΕ). Δεν περιέχει επιβλαβή και απαγορευμένα υλικά που καθορίζονται στην Οδηγία.

2. Εγκατάσταση της συσκευής

Ανατρέξτε στον πλησιέστερο εξουσιοδοτημένο αντιπρόσωπο σέρβις για την εγκατάσταση του προϊόντος. Για να ετοιμάσετε το προϊόν για χρήση, διαβάστε τις πληροφορίες στο εγχειρίδιο χρήστη και βεβαιωθείτε ότι τα συστήματα ηλεκτρισμού, παροχής νερού βρύσης και αποχέτευσης νερού είναι κατάλληλα προτού καλέσετε τον Εξουσιοδοτημένο Αντιπρόσωπο Σέρβις. Εάν δεν είναι, καλέστε έναν εξειδικευμένο τεχνικό και υδραυλικό για να γίνουν οι απαραίτητες ρυθμίσεις.

	Η προετοιμασία της θέσης και των εγκαταστάσεων ηλεκτρικών, ύδρευσης και αποχέτευσης στον τόπο εγκατάστασης γίνεται με ευθύνη του πελάτη.
	Βεβαιωθείτε ότι οι εύκαμπτοι σωλήνες εισαγωγής και εκκένωσης νερού καθώς και το καλώδιο τροφοδοσίας δεν είναι διπλωμένα, τσιμπημένα ή τσακισμένα ενώ σπρώχνετε το προϊόν στη θέση του μετά την εγκατάσταση ή τις διαδικασίες καθαρισμού.
	Προειδοποίηση: Η εγκατάσταση και οι ηλεκτρικές συνδέσεις του προϊόντος πρέπει να πραγματοποιούνται από τον εξουσιοδοτημένο αντιπρόσωπο σέρβις. Ο κατασκευαστής δεν φέρει ευθύνη για ζημιές που μπορεί να προκύψουν από διαδικασίες που πραγματοποιούνται από μη εξουσιοδοτημένα άτομα.
	Προειδοποίηση: Πριν από την εγκατάσταση, ελέγξτε οπτικά εάν το προϊόν έχει ελαττώματα. Εάν ναι, μην το έχετε εγκαταστήσει. Τα κατεστραμμένα προϊόντα εγκυμονούν κινδύνους για την ασφάλειά σας.

2.1 Κατάλληλη θέση εγκατάστασης

- Τοποθετήστε το πλυντήριο σε άκαμπτο δάπεδο. Μην το τοποθετείτε σε μακρύ χαλί ή παρόμοιες επιφάνειες.
- Το συνολικό βάρος του πλυντηρίου ρούχων και του στεγνωτηρίου -με πλήρες φορτίο- όταν τοποθετούνται το ένα πάνω στο άλλο φτάνει περίπου σε περίπου 180 κιλά. Τοποθετήστε το προϊόν σε ένα συμπαγές και επίπεδο δάπεδο που έχει επαρκή ικανότητα αντοχής φορτίου!
- Μην τοποθετείτε το προϊόν πάνω στο καλώδιο τροφοδοσίας.
- Μην εγκαθιστάτε το προϊόν σε μέρη όπου η θερμοκρασία μπορεί να πέσει κάτω από 0°C.
- Τοποθετήστε το προϊόν σε απόσταση τουλάχιστον 1 cm από τις άκρες άλλων επίπλων.

2.2 Αφαίρεση της συσκευασίας

Γείρετε το πλυντήριο προς τα πίσω για να αφαιρέσετε την συσκευασία. Αφαιρέστε την ενίσχυση της συσκευασίας τραβώντας την κορδέλα.



2.3 Αφαίρεση των μπουλονιών μεταφοράς

	Προειδοποίηση: Μην αφαιρείτε τα μπουλόνια μεταφοράς πριν αφαιρέσετε την συσκευασία.
	Προειδοποίηση: Αφαιρέστε τα μπουλόνια ασφαλείας μεταφοράς πριν χρησιμοποιήσετε το πλυντήριο! Διαφορετικά, το προϊόν θα καταστραφεί.

1. Χαλαρώστε όλα τα μπουλόνια με ένα κατάλληλο κλειδί μέχρι να περιστραφούν ελεύθερα (C).
2. Αφαιρέστε τα μπουλόνια ασφαλείας μεταφοράς περιστρέφοντάς τα απαλά.
3. Στερεώστε τα πλαστικά καλύμματα που παρέχονται στη σακούλα του εγχειριδίου χρήσης στις οπές στο πίσω πλαίσιο. (P)



	Φυλάξτε τα μπουλόνια μεταφοράς σε ασφαλές μέρος για να τις επαναχρησιμοποιήσετε όταν το πλυντήριο χρειαστεί να μετακινηστεί ξανά στο μέλλον.
	Μην μετακινείτε ποτέ το προϊόν χωρίς την ασφάλεια μεταφοράς με τα μπουλόνια σωστά στερεωμένα στη θέση τους!

2.4 Σύνδεση παροχής νερού

	Η πίεση παροχής νερού που απαιτείται για τη λειτουργία του προϊόντος είναι μεταξύ 1 έως 10 bar (0,1 – 1 MPa). Είναι απαραίτητο να ρέουν 10 – 80 λίτρα νερού από την πλήρως ανοιχτή βρύση σε ένα λεπτό για να λειτουργεί ομαλά η συσκευή σας. Συνδέστε μια βαλβίδα μείωσης πίεσης εάν η πίεση του νερού είναι υψηλότερη.
---	---

	Προειδοποίηση: Τα μοντέλα με μία είσοδο νερού δεν πρέπει να συνδέονται στη βρύση ζεστού νερού. Σε μια τέτοια περίπτωση τα ρούχα θα καταστραφούν ή το προϊόν θα εισέλθει σε λειτουργία προστασίας και δεν θα λειτουργήσει.
	Προειδοποίηση: Μη χρησιμοποιείτε παλιούς ή χρησιμοποιημένους σωλήνες εισαγωγής νερού στο νέο προϊόν. Μπορεί να προκαλέσει λεκέδες στα ρούχα σας.

1. Σφίξτε όλα τα παξιμάδια εύκαμπτου σωλήνα με το χέρι. Μην χρησιμοποιείτε ποτέ εργαλείο όταν σφίγγετε τα παξιμάδια.

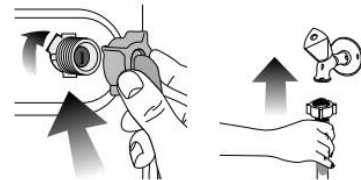

2. Ανοίξτε τελείως τις βρύσες αφού κάνετε τη σύνδεση του σωλήνα για να ελέγξετε για διαρροές νερού στα σημεία σύνδεσης. Εάν παρουσιαστούν διαρροές, κλείστε τη βρύση και αφαιρέστε το παξιμάδι. Σφίξτε ξανά προσεκτικά το παξιμάδι αφού ελέγξετε τη στεγανοποίηση. Για να αποτρέψετε τις διαρροές νερού και τις ζημιές που προκαλούνται από αυτές, κρατήστε τις βρύσες κλειστές όταν το πλυντήριο δεν χρησιμοποιείται.

2.5 Σύνδεση με την αποχέτευση

- Το άκρο του σωλήνα αποστράγγισης πρέπει να συνδέεται απευθείας με την αποχέτευση λυμάτων ή με το νυτήρα.

	Προειδοποίηση: Το σπίτι σας θα πλημμυρίσει εάν ο σωλήνας βγει από την αποχέτευση κατά την εκκένωση νερού. Επιπλέον, υπάρχει κίνδυνος εγκαύματος λόγω υψηλών θερμοκρασιών πλύσης.
---	--

Για να αποτρέψετε τέτοιες καταστάσεις και για να διασφαλίσετε την ομαλή εισαγωγή και εκκένωση νερού του πλυντηρίου, στερεώστε το άκρο του εύκαμπτου σωλήνα αποχέτευσης στην οπή της αποχέτευσης.

- Ο εύκαμπτος σωλήνας πρέπει να στερεωθεί σε ύψος τουλάχιστον 40 cm και το πολύ 100 cm.
- Σε περίπτωση που ο εύκαμπτος σωλήνας είναι τοποθετημένος ψηλότερα ή χαμηλότερα από τα παραπάνω ύψη, η εκροή νερού γίνεται πιο δύσκολη και τα ρούχα μπορεί να βγουν υπερβολικά υγρά. Επομένως, ακολουθήστε τα ύψη που περιγράφονται στο σχήμα

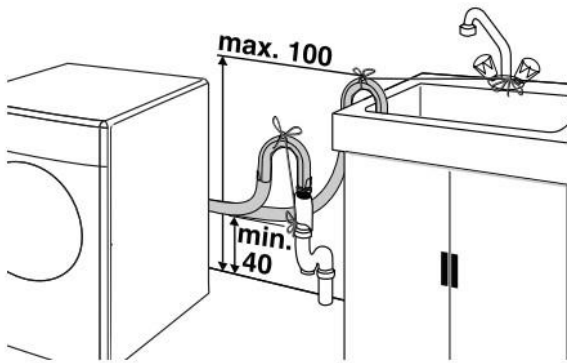

- Για να αποτρέψετε τη ροή βρώμικου νερού πίσω στο πλυντήριο και για να επιτρέψετε την εύκολη εκκένωση, μην βυθίζετε το άκρο του εύκαμπτου σωλήνα στο βρώμικο νερό ή μην το οδηγείτε στην αποχέτευση περισσότερο από 15 cm. Αν είναι πολύ μακρύ, κόψτε το κάθετα.
- Το άκρο του εύκαμπτου σωλήνα δεν πρέπει να είναι λυγισμένο, δεν πρέπει να πατηθεί και ο εύκαμπτος σωλήνας δεν πρέπει να πιέζεται μεταξύ της αποστράγγισης και του πλυντηρίου.
- Εάν το μήκος του εύκαμπτου σωλήνα είναι πολύ μικρό, χρησιμοποιήστε τον προσθέτοντας έναν αρχικό σωλήνα επέκτασης. Το μήκος του εύκαμπτου σωλήνα δεν μπορεί να είναι μεγαλύτερο από 3,2 m. Για την αποφυγή αστοχιών διαρροής νερού, η σύνδεση μεταξύ του εύκαμπτου σωλήνα επέκτασης και του εύκαμπτου σωλήνα αποστράγγισης του προϊόντος πρέπει να είναι καλά εφοδιασμένη με κατάλληλο σφικτήρα για να μην αποκολληθεί και διαρρεύσουν υγρά.

2.6 Ρύθμιση των ποδιών της συσκευής

	Προειδοποίηση: Για να διασφαλιστεί ότι το προϊόν λειτουργεί πιο αθόρυβα και χωρίς κραδασμούς, πρέπει να στέκεται οριζόντια και ισορροπημένο στα πόδια του. Ισορροπήστε το πλυντήριο ρυθμίζοντας τα πόδια. Διαφορετικά, το προϊόν μπορεί να μετακινηθεί από τη θέση του και να προκαλέσει προβλήματα σύνθλιψης και δονήσεων.
---	---

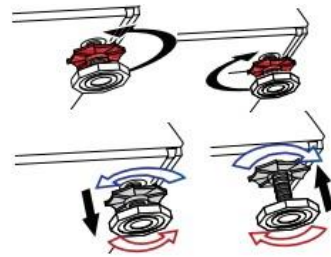

1. Χαλαρώστε τα παξιμάδια ασφάλισης στα πόδια με το χέρι.
2. Ρυθμίστε τα πόδια μέχρι το προϊόν να σταθεί στο ίδιο επίπεδο και να ισορροπήσει.
3. Σφίξτε ξανά όλα τα παξιμάδια ασφάλισης με το χέρι.

	Προειδοποίηση: Μη χρησιμοποιείτε κανένα εργαλείο για να χαλαρώσετε τα παξιμάδια ασφάλισης. Διαφορετικά, θα καταστραφούν.
---	--

2.7 Ηλεκτρική σύνδεση

Συνδέστε το προϊόν σε μια γειωμένη πρίζα που προστατεύεται από ασφάλεια 16A. Η εταιρεία μας δεν φέρει ευθύνη για τυχόν ζημιές που θα προκύψουν όταν το προϊόν χρησιμοποιείται χωρίς γείωση σύμφωνα με τους τοπικούς κανονισμούς.

- Η σύνδεση πρέπει να συμμορφώνεται με τους εθνικούς κανονισμούς.
- Το βύσμα του καλωδίου τροφοδοσίας πρέπει να είναι εύκολα προσβάσιμο μετά την εγκατάσταση.
- Εάν η τρέχουσα τιμή της ασφάλειας ή του διακόπτη στο σπίτι είναι μικρότερη από 16Αmp, ζητήστε από έναν εξειδικευμένο ηλεκτρολόγο να εγκαταστήσει μια ασφάλεια 16Αmp.
- Η τάση που καθορίζεται στην ενότητα "Τεχνικές προδιαγραφές" πρέπει να είναι ίση με την τάση του δικτύου σας.
- Μην πραγματοποιείτε συνδέσεις μέσω καλωδίων επέκτασης ή πολλαπλών βυσμάτων.

	Προειδοποίηση: Τα κατεστραμμένα καλώδια τροφοδοσίας πρέπει να αντικατασταθούν από εξουσιοδοτημένους αντιπροσώπους σέρβις.
---	---

2.8 Μεταφορά του προϊόντος

1. Αποσυνδέστε το προϊόν από την πρίζα πριν το μεταφέρετε.
2. Αφαιρέστε τις συνδέσεις αποστράγγισης και παροχής νερού.
3. Αδειάστε όλο το νερό που έχει μείνει στο προϊόν. (ΒΛΕΠΕ 5.5)
4. Τοποθετήστε τα μπουλόνια ασφαλείας μεταφοράς με την αντίστροφη σειρά από τη διαδικασία αφαίρεσης. (ΒΛΕΠΕ 2.3).

	Μην μετακινείτε ποτέ το προϊόν χωρίς τα μπουλόνια ασφαλείας μεταφοράς σωστά στερεωμένα στη θέση τους!
---	---

	Προειδοποίηση: Τα υλικά συσκευασίας είναι επικίνδυνα για τα παιδιά. Φυλάξτε τα υλικά συσκευασίας σε ασφαλές μέρος μακριά από παιδιά.
---	--

3. Προετοιμασία για χρήση

3.1 Ταξινόμηση των ρούχων

- Ταξινομήστε τα ρούχα ανάλογα με τον τύπο του υφάσματος, το χρώμα και το βαθμό λερώματος και την επιτρεπόμενη θερμοκρασία του νερού.
- Να τηρείτε πάντα τις οδηγίες που δίνονται στις ετικέτες των ρούχων.

3.2 Προετοιμασία ρούχων για πλύσιμο

- Τα ρούχα με μεταλλικά εξαρτήματα, όπως σουτιέν, ακράφες ζώνης ή μεταλλικά κουμπιά, θα καταστρέψουν το πλυντήριο. Αφαιρέστε τα μεταλλικά κομμάτια ή πλύνετε τα ρούχα βάζοντάς τα σε μια σακούλα ρούχων ή μαξιλαροθήκη.
- Αφαιρέστε όλα τα υλικά από τις τσέπες, όπως κέρματα, στυλό και συνδετήρες, και γυρίστε τις τσέπες προς τα έξω και βουρτσίστε. Τέτοια αντικείμενα μπορεί να καταστρέψουν το προϊόν ή να προκαλέσουν πρόβλημα θορύβου.
- Βάλτε ρούχα μικρού μεγέθους, όπως βρεφικές κάλτσες και νάιλον κάλτσες σε μια σακούλα ρούχων ή μαξιλαροθήκη.
- Τοποθετήστε τις κουρτίνες χωρίς να τις συμπιέζετε. Αφαιρέστε τα στοιχεία προσάρτησης κουρτινών.
- Κλείστε τα φερμουάρ, ράψτε χαλαρά κουμπιά και επιδιορθώστε σκισίματα και σκισίματα.
- Πλένετε προϊόντα που φέρουν σήμανση «πλένεται στο πλυντήριο» ή «πλένεται στο χέρι» μόνο με κατάλληλο πρόγραμμα.
- Μην πλένετε τα χρωματιστά και τα λευκά μαζί. Τα νέα, σκουρόχρωμα βαμβακερά απελευθερώνουν πολλή βαφή. Τα πλένετε χωριστά.
- Οι σκληροί λεκέδες πρέπει να αντιμετωπίζονται σωστά πριν από το πλύσιμο.
- Χρησιμοποιείτε μόνο σαπούνια χρώματος και αφαιρετικά αλάτων κατάλληλα για πλύσιμο στο πλυντήριο. Ακολουθείτε πάντα τις οδηγίες στη συσκευασία.
- Πλένετε τα παντελόνια και τα ευαίσθητα ρούχα γυρισμένα από μέσα προς τα έξω.
- Διατηρήστε τα ρούχα από μαλλί Angora στην κατάψυξη για λίγες ώρες πριν τα πλύνετε. Αυτό θα μειώσει την δημιουργία κόμπων.
- Τα ρούχα που είναι εκτεθειμένα σε υλικά όπως αλεύρι, σκόνη ασβέστη, γάλα σε σκόνη κ.λπ. πρέπει να ανακινούνται έντονα πριν τα τοποθετήσετε στο πλυντήριο. Τέτοιες σκόνες και σκόνες στα ρούχα μπορεί να συσσωρευτούν στα εσωτερικά μέρη του πλυντηρίου και να προκαλέσουν ζημιά.

3.3 Τι πρέπει να κάνετε για εξοικονόμηση ενέργειας

- Οι παρακάτω πληροφορίες θα σας βοηθήσουν να χρησιμοποιήσετε το προϊόν με οικολογικό και ενεργειακά αποδοτικό τρόπο.
- Λειτουργήστε το προϊόν με την υψηλότερη χωρητικότητα που επιτρέπεται από το πρόγραμμα που έχετε επιλέξει, αλλά μην υπερφορτώνετε. βλέπε "Πίνακας προγραμμάτων και κατανάλωσης".
- Ακολουθείτε πάντα τις οδηγίες στη συσκευασία του απορρυπαντικού.
- Πλένετε ελαφρώς λερωμένα ρούχα σε χαμηλές θερμοκρασίες.
- Χρησιμοποιήστε ταχύτερα προγράμματα για μικρές ποσότητες ελαφρώς λερωμένων ρούχων.
- Μην χρησιμοποιείτε πρόπλυση και υψηλές θερμοκρασίες για ρούχα που δεν είναι πολύ λερωμένα ή λερωμένα.

- Εάν σκοπεύετε να στεγνώσετε τα ρούχα σας σε στεγνωτήριο, επιλέξτε την υψηλότερη ταχύτητα στύψματος που συνιστάται κατά τη διαδικασία πλύσης.
- Μην χρησιμοποιείτε απορρυπαντικό που υπερβαίνει την ποσότητα που συνιστάται στη συσκευασία του απορρυπαντικού.

3.4 Αρχική χρήση

Πριν ξεκινήσετε να χρησιμοποιείτε το προϊόν, βεβαιωθείτε ότι όλες οι προετοιμασίες γίνονται σύμφωνα με τις οδηγίες στις ενότητες «Σημαντικές οδηγίες ασφαλείας» και «Εγκατάσταση».

Για να προετοιμάσετε το προϊόν για πλύσιμο ρούχων, εκτελέστε την πρώτη λειτουργία στο πρόγραμμα Καθαρισμός τυμπάνου. Εάν το προϊόν σας δεν είναι εξοπλισμένο με πρόγραμμα καθαρισμού τυμπάνου, εκτελέστε τη διαδικασία αρχικής χρήσης σύμφωνα με τις μεθόδους που περιγράφονται στην ενότητα «5.2 Καθαρισμός της πόρτας φόρτωσης και του τυμπάνου» του εγχειριδίου χρήσης.

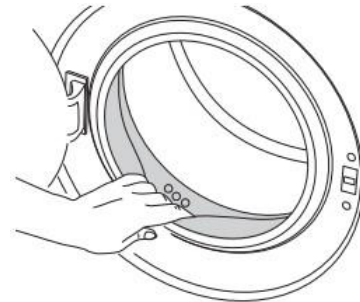

	Χρησιμοποιήστε ένα προϊόν κατά των αλάτων κατάλληλο για πλυντήρια. Μπορεί να έχει παραμείνει λίγο νερό στο προϊόν λόγω των διαδικασιών ποιοτικού ελέγχου στην παραγωγή. Δεν είναι επιβλαβές για το προϊόν.
---	---



3.5 Σωστή ικανότητα φόρτωσης

Η μέγιστη χωρητικότητα φορτίου εξαρτάται από τον τύπο των ρούχων, τον βαθμό λερώματος και το επιθυμητό πρόγραμμα πλύσης. Το πλυντήριο προσαρμόζει αυτόματα την ποσότητα του νερού ανάλογα με το βάρος των φορτωμένων ρούχων.

	Προειδοποίηση: Ακολουθήστε τις πληροφορίες στον «Πίνακα προγράμματος και κατανάλωσης». Όταν υπερφορτωθεί, η απόδοση πλύσης του πλυντηρίου θα πέσει. Επιπλέον, ενδέχεται να προκύψουν προβλήματα θορύβου και κραδασμών.
---	--

3.6 Φόρτωση ρούχων

1. Ανοίξτε την πόρτα του πλυντηρίου.
2. Τοποθετήστε τα ρούχα χαλαρά στο πλυντήριο.
3. Σπρώξτε την πόρτα για να κλείσει μέχρι να ακούσετε έναν ήχο κλεισίματος. Βεβαιωθείτε ότι δεν έχουν πιαστεί αντικείμενα στην πόρτα.

	Η πόρτα είναι κλειδωμένη ενώ εκτελείται ένα πρόγραμμα. Η πόρτα μπορεί να ανοίξει μόνο λίγο μετά το τέλος του προγράμματος.
	Προειδοποίηση: Σε περίπτωση λανθασμένης τοποθέτησης των ρούχων, ενδέχεται να προκύψουν προβλήματα θορύβου και κραδασμών στο πλυντήριο.

3.7 Χρήση απορρυπαντικού και μαλακτικού



Όταν χρησιμοποιείτε απορρυπαντικό, μαλακτικό, άμυλο, βαφή υφασμάτων, χλωρίνη ή αφαίρεση αλάτων διαβάστε προσεκτικά τις οδηγίες του κατασκευαστή στη συσκευασία και ακολουθήστε τις προτεινόμενες τιμές δοσολογίας. Χρησιμοποιήστε μεζούρα εάν υπάρχει.

Συρτάρι απορρυπαντικού

Το συρτάρι απορρυπαντικού αποτελείται από τρία διαμερίσματα:

- (1) για πρόπλυση
- (2) για κύρια πλύση
- (3) για μαλακτικό
- (*) επιπλέον, υπάρχει εξάρτημα σιφονιού στη θήκη του μαλακτικού.

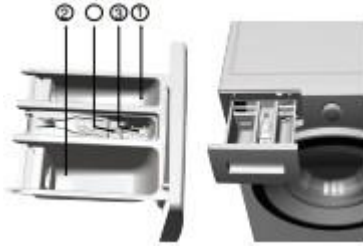

Απορρυπαντικό, μαλακτικό και άλλα καθαριστικά

- Προσθέστε απορρυπαντικό και μαλακτικό πριν ξεκινήσετε το πρόγραμμα πλύσης.
- Μην αφήνετε ποτέ το συρτάρι του απορρυπαντικού ανοιχτό όσο εκτελείται το πρόγραμμα πλύσης!
- Όταν χρησιμοποιείτε πρόγραμμα χωρίς πρόπλυση, μην βάζετε απορρυπαντικό στη θήκη πρόπλυσης (θάλαμος αρ. "1").
- Σε ένα πρόγραμμα με πρόπλυση, μην βάζετε υγρό απορρυπαντικό στη θήκη πρόπλυσης (θάλαμος αρ. "1").
- Μην επιλέγετε πρόγραμμα με πρόπλυση εάν χρησιμοποιείτε υγρή κάψουλα πλυντηρίου ή δοχείο υγρού απορρυπαντικού απευθείας μέσα στον κάδο του πλυντηρίου.
- Εάν χρησιμοποιείτε υγρό απορρυπαντικό, μην ξεχάσετε να το τοποθετήσετε στη θήκη κύριας πλύσης (διαμέρισμα αρ. "2").

Επιλογή του τύπου απορρυπαντικού

Ο τύπος του απορρυπαντικού που θα χρησιμοποιηθεί εξαρτάται από τον τύπο και το χρώμα του υφάσματος.

- Χρησιμοποιήστε διαφορετικά απορρυπαντικά για χρωματιστά και λευκά ρούχα.
- Πλένετε τα ευαίσθητα ρούχα σας μόνο με ειδικά απορρυπαντικά (υγρό απορρυπαντικό, μάλλινο σαμπουάν κ.λπ.) που χρησιμοποιούνται αποκλειστικά για ευαίσθητα ρούχα.
- Όταν πλένετε σκουρόχρωμα ρούχα και παπλώματα, συνιστάται η χρήση υγρού απορρυπαντικού.
- Πλένετε τα μάλλινα με ειδικό απορρυπαντικό ειδικά για μάλλινα.



Προειδοποίηση: Χρησιμοποιείτε μόνο απορρυπαντικά που κατασκευάζονται ειδικά για πλυντήρια ρούχων.

Μην χρησιμοποιείτε σαπούνι σε σκόνη.

Ρύθμιση ποσότητας απορρυπαντικού

Η ποσότητα του απορρυπαντικού πλυσίματος που θα χρησιμοποιηθεί εξαρτάται από την ποσότητα των ρούχων, το βαθμό λερώματος και τη σκληρότητα του νερού.

- Μη χρησιμοποιείτε ποσότητες που υπερβαίνουν τις συνιστώμενες ποσότητες στη συσκευασία του απορρυπαντικού για να αποφύγετε προβλήματα υπερβολικού αφρού, κακού ξεβγάλματος, εξοικονόμησης πόρων και, τέλος, προστασίας του περιβάλλοντος.
- Χρησιμοποιήστε λιγότερο απορρυπαντικό για μικρές ποσότητες ή ελαφρώς λερωμένα ρούχα.

Χρήση μαλακτικών

Ρίξτε το μαλακτικό στη θήκη μαλακτικού του συρταριού απορρυπαντικού

- Μην υπερβαίνετε την ένδειξη στάθμης (>max<) στη θήκη του μαλακτικού.
- Εάν το μαλακτικό έχει χάσει τη ρευστότητά του, αραιώστε το με νερό πριν το βάλετε στο συρτάρι απορρυπαντικού.

Χρήση υγρών απορρυπαντικών

Εάν το προϊόν περιέχει κύπελλο υγρού απορρυπαντικού:

- Βεβαιωθείτε ότι έχετε τοποθετήσει το δοχείο υγρού απορρυπαντικού στη θήκη αρ. "2".
- Εάν το υγρό απορρυπαντικό έχει χάσει τη ρευστότητά του, αραιώστε το με νερό πριν το βάλετε στο δοχείο απορρυπαντικού.



Εάν το προϊόν είναι εξοπλισμένο με εξάρτημα υγρού απορρυπαντικού:

Όταν θέλετε να χρησιμοποιήσετε υγρό απορρυπαντικό, τραβήξτε το συρτάρι προς τον εαυτό σας. Το τμήμα που πέφτει θα χρησιμεύσει ως φράγμα για το υγρό απορρυπαντικό. Εάν απαιτείται, καθαρίστε το συρτάρι με νερό όταν είναι στη θέση του ή αφαιρώντας το.

Εάν χρησιμοποιείτε απορρυπαντικό σε σκόνη, το συρτάρι πρέπει να είναι ασφαλισμένο κλειστό στη θέση του.

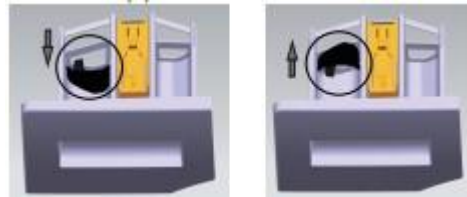

Εάν το προϊόν δεν έχει κύπελλο υγρού απορρυπαντικού:

- Μη χρησιμοποιείτε υγρό απορρυπαντικό για την πρόπλυση σε πρόγραμμα με πρόπλυση.
- Το υγρό απορρυπαντικό λερώνει τα ρούχα σας όταν χρησιμοποιείται με τη λειτουργία Καθυστερημένης Έναρξης. Εάν πρόκειται να χρησιμοποιήσετε τη λειτουργία Καθυστερημένης Έναρξης, μην χρησιμοποιείτε υγρό απορρυπαντικό.

Χρήση απορρυπαντικού gel και ταμπλέτας

Εφαρμόστε τις παρακάτω οδηγίες αν χρησιμοποιείτε ταμπλέτες, τζελ και παρόμοια απορρυπαντικά.

- Εάν η ρευστότητα του απορρυπαντικού gel είναι καλή και το πλυντήριό σας δεν περιέχει ειδικό δοχείο υγρού απορρυπαντικού, βάλτε το απορρυπαντικό gel στη θήκη απορρυπαντικού κύριας πλύσης κατά την πρώτη λήψη νερού. Εάν το πλυντήριό σας περιέχει κύπελλο υγρού

απορρυπαντικού, γεμίστε το απορρυπαντικό σε αυτό το κύπελλο πριν ξεκινήσετε το πρόγραμμα.

- Εάν η ρευστότητα του απορρυπαντικού gel δεν είναι καλή ή έχει τη μορφή υγρής κάψουλας, βάλτε το απευθείας στον κάδο πριν το πλύσιμο.
- Τοποθετήστε τα απορρυπαντικά ταμπλέτας στη θήκη κύριας πλύσης (διαμέρισμα αρ. «2») ή απευθείας στον κάδο πριν από το πλύσιμο.

i	Τα απορρυπαντικά ταμπλέτας μπορεί να αφήσουν υπολείμματα στη θήκη του απορρυπαντικού. Εάν συναντήσετε τέτοια περίπτωση, τοποθετήστε το απορρυπαντικό ταμπλέτας ανάμεσα στα ρούχα, κοντά στο κάτω μέρος του κάδου σε μελλοντικές πλύσεις.
	Χρησιμοποιήστε το απορρυπαντικό ταμπλέτας ή gel χωρίς να επιλέξετε τη λειτουργία πρόπλυσης.

Χρησιμοποιώντας άμυλο κολλαρίσματος

- Προσθέστε υγρό άμυλο κολλαρίσματος, άμυλο κολλαρίσματος σε σκόνη ή τη βαφή υφασμάτων στη θήκη του μαλακτικού.
- Μην χρησιμοποιείτε μαλακτικό και άμυλο κολλαρίσματος μαζί σε έναν κύκλο πλύσης
- Σκουπίστε το εσωτερικό του πλυντηρίου με ένα υγρό και καθαρό πανί μετά τη χρήση αμύλου κολλαρίσματος.

Χρησιμοποιώντας λευκαντικά

- Επιλέξτε ένα πρόγραμμα με πρόπλυση και προσθέστε το λευκαντικό στην αρχή της πρόπλυσης. Μην βάζετε απορρυπαντικό στη θήκη πρόπλυσης. Ως εναλλακτική εφαρμογή, επιλέξτε ένα πρόγραμμα με επιπλέον ξέβγαλμα και προσθέστε το λευκαντικό ενώ το πλυντήριο παίρνει νερό από τη θήκη απορρυπαντικού κατά το πρώτο βήμα ξεβγάλματος.
- Μην χρησιμοποιείτε λευκαντικό και απορρυπαντικό ανακατεύοντάς τα.
- Χρησιμοποιήστε λίγη ποσότητα (περίπου 50 ml) λευκαντικού και ξεπλύνετε πολύ καλά τα ρούχα γιατί προκαλεί ερεθισμό του δέρματος. Μην ρίχνετε το λευκαντικό πάνω στα ρούχα και μην το χρησιμοποιείτε για χρωματιστά ρούχα.
- Όταν χρησιμοποιείτε λευκαντικά με βάση το οξυγόνο, επιλέξτε ένα πρόγραμμα που πλένεται σε χαμηλότερη θερμοκρασία.
- Τα λευκαντικά με βάση το οξυγόνο μπορούν να χρησιμοποιηθούν μαζί με απορρυπαντικά. Ωστόσο, εάν το πάχος του δεν είναι το ίδιο με το απορρυπαντικό, βάλτε το απορρυπαντικό πρώτα στη θήκη αρ. «2» στο συρτάρι απορρυπαντικού και περιμένετε μέχρι να ρέει το απορρυπαντικό ενώ το πλυντήριο παίρνει νερό. Προσθέστε το λευκαντικό από το ίδιο διαμέρισμα ενώ το πλυντήριο εξακολουθεί να παίρνει νερό.

Χρήση αφαιρετικών αλάτων

- Όταν απαιτείται, χρησιμοποιήστε μέσα αφαίρεσης αλάτων που κατασκευάζονται ειδικά για πλυντήρια ρούχων.

3.8 Συμβουλές για αποτελεσματικό πλύσιμο

		Είδος ρούχων	
		Λευκά και μη έντονα χρωματιστά	
		Συνιστώμενο εύρος θερμοκρασίας με βάση το βαθμό λερώματος: 40-90 °C	
Βαθμός λερώματος	ΠΟΛΥ ΛΕΡΩΜΕΝΑ (π.χ. λεκέδες δύσκολοι όπως γρασίδι, καφέ, αίμα, φρούτα)	Μπορεί να χρειαστεί να γίνει προκαταρκτική επεξεργασία των λεκέδων ή να γίνει πρόπλυση. Τα απορρυπαντικά σε σκόνη και υγρά που συνιστώνται για λευκά μπορούν να χρησιμοποιηθούν σε δόσεις που συνιστώνται για πολύ λερωμένα ρούχα. Συνιστάται η χρήση απορρυπαντικών σε σκόνη για τον καθαρισμό των λεκέδων από άργιλο και χύμα και τους λεκέδες που είναι ευαίσθητοι στα λευκαντικά.	
	ΚΑΝΟΝΙΚΑ ΛΕΡΩΜΕΝΑ (π.χ. λεκέδες σώματος σε γιακά και μανσέτες)	Τα απορρυπαντικά σε σκόνη και υγρά που συνιστώνται για λευκά μπορούν να χρησιμοποιηθούν σε δόσεις που συνιστώνται για κανονικά λερωμένα ρούχα.	
	ΛΙΓΟ ΛΕΡΩΜΕΝΑ (δεν υπάρχουν ορατοί λεκέδες)	Τα απορρυπαντικά σε σκόνη και υγρά που συνιστώνται για λευκά μπορούν να χρησιμοποιηθούν σε δόσεις που συνιστώνται για ελαφρώς λερωμένα ρούχα.	

		Είδος ρούχων	
		Χρωματιστά	
		Συνιστώμενο εύρος θερμοκρασίας με βάση το βαθμό λερώματος: κρύο - 40°C	
Βαθμός λερώματος	ΠΟΛΥ ΛΕΡΩΜΕΝΑ	Τα απορρυπαντικά σε σκόνη και υγρά που συνιστώνται για χρώματα μπορούν να χρησιμοποιηθούν σε δόσεις που συνιστώνται για πολύ λερωμένα ρούχα. Συνιστάται η χρήση απορρυπαντικών σε σκόνη για τον καθαρισμό των λεκέδων από άργιλο και χύμα και τους λεκέδες που είναι ευαίσθητοι στα λευκαντικά. Χρησιμοποιήστε απορρυπαντικά χωρίς χλωρίνη.	
	ΚΑΝΟΝΙΚΑ ΛΕΡΩΜΕΝΑ	Τα απορρυπαντικά σε σκόνη και υγρά που συνιστώνται για χρώματα μπορούν να χρησιμοποιηθούν σε δόσεις που συνιστώνται για κανονικά λερωμένα ρούχα. Χρησιμοποιήστε απορρυπαντικά χωρίς χλωρίνη.	
	ΛΙΓΟ ΛΕΡΩΜΕΝΑ	Τα απορρυπαντικά σε σκόνη και υγρά που συνιστώνται για χρώματα μπορούν να χρησιμοποιηθούν σε δόσεις που συνιστώνται για ελαφρώς λερωμένα ρούχα. Χρησιμοποιήστε απορρυπαντικά χωρίς χλωρίνη.	

		Είδος ρούχων	
		Σκούρα χρώματα	
		Συνιστώμενο εύρος θερμοκρασίας με βάση το βαθμό λερώματος: κρύο - 40°C	
Βαθμός λερώματος	ΠΟΛΥ ΛΕΡΩΜΕΝΑ	Υγρά απορρυπαντικά κατάλληλα για χρώματα και σκούρα χρώματα με χρήση σε δόσεις που συνιστώνται για πολύ λερωμένα ρούχα.	
	ΚΑΝΟΝΙΚΑ ΛΕΡΩΜΕΝΑ	Υγρά απορρυπαντικά κατάλληλα για χρώματα και σκούρα χρώματα μπορούν να χρησιμοποιηθούν σε δόσεις που συνιστώνται για κανονικά λερωμένα ρούχα.	
	ΛΙΓΟ ΛΕΡΩΜΕΝΑ	Υγρά απορρυπαντικά κατάλληλα για χρώματα και σκούρα χρώματα μπορούν να χρησιμοποιηθούν σε δόσεις που συνιστώνται για ελαφρώς λερωμένα ρούχα.	

		Είδος ρούχων	
		Ευαίσθητα/Μάλλινα/Μεταξωτά	
		Συνιστώμενο εύρος θερμοκρασίας με βάση το βαθμό λερώματος: κρύο - 30°C	
Βαθμός λερώματος	ΠΟΛΥ ΛΕΡΩΜΕΝΑ	Προτιμήστε υγρά απορρυπαντικά που παράγονται για ευαίσθητα ρούχα. Τα μάλλινα και μεταξωτά ρούχα πρέπει να πλένονται με ειδικά απορρυπαντικά για μάλλινα.	
	ΚΑΝΟΝΙΚΑ ΛΕΡΩΜΕΝΑ	Προτιμήστε υγρά απορρυπαντικά ειδικά για ευαίσθητα ρούχα. Τα μάλλινα και μεταξωτά ρούχα πρέπει να πλένονται με ειδικά απορρυπαντικά για μάλλινα.	
	ΛΙΓΟ ΛΕΡΩΜΕΝΑ	Προτιμήστε υγρά απορρυπαντικά ειδικά για ευαίσθητα ρούχα. Τα μάλλινα και μεταξωτά ρούχα πρέπει να πλένονται με ειδικά απορρυπαντικά για μάλλινα.	

Συστάσεις για απορρυπαντικά

Συνιστώμενο απορρυπαντικό πλυσίματος	Προγράμματα πλύσης	Θερμοκρασία Πλύσης	Τύπος φορτίου και υφάσματος
Απορρυπαντικό βαρέως τύπου με λευκαντικούς παράγοντες και φθοριούχα λευκαντικά	Βαμβακερά, Ανάμεικτα, Κλινσκοκέπασματα, Λεκιασμένα, 20°C, ECO, 40-60	30/40/60	Λευκά βαμβακερά που αντέχουν σε υψηλές θερμοκρασίες ή λινά
Απορρυπαντικό για χρωματιστά χωρίς λευκαντικό και φθοριούχα λευκαντικά	Βαμβακερά, Ανάμεικτα, Εσώρουχα, Κλινσκοκέπασματα, 20°C, Γρήγορο 15', Ατμός	20/30/40	Χρωματιστά βαμβακερά ή λινάρι
Απορρυπαντικό για χρωματιστά ή ήπιο απορρυπαντικό χωρίς φθοριούχα λευκαντικά	Ανάμεικτα, Ογκώδη, Ατμός, Γρήγορο 15', Εσώρουχα	Κρύο/20/30/40	Χρωματιστά από ίνες εύκολης φροντίδας ή συνθετικές
Ήπιο απορρυπαντικό πλυσίματος	Μεταξωτά, Ογκώδη, Εσώρουχα	Κρύο/20/30	Ευαίσθητα, μεταξωτά, υφάσματα από βισκόζη
Ειδικό απορρυπαντικό για μάλλινα	Μάλλινα	20/30/40	Μάλλινα

- Απορρυπαντικό ή πρόσθετο που έχει πετρώσει ή είναι σε ινώδη μορφή μπορεί να αραιωθεί σε νερό πριν τοποθετηθεί σε διανομέα απορρυπαντικού για να αποφευχθεί η μπλοκάρισμα της εισόδου του πριν από την έκχυσή του στο κάδο και έτσι να προκληθεί υπερχειλίση νερού.
- Επιλέξτε τον κατάλληλο τύπο απορρυπαντικού για να έχετε μέγιστη απόδοση πλύσης και ελάχιστη κατανάλωση νερού και ενέργειας
- Για να επιτύχετε το καλύτερο αποτέλεσμα καθαρισμού είναι σημαντική η σωστή δοσολογία απορρυπαντικού.
- Χρησιμοποιήστε μειωμένη ποσότητα απορρυπαντικού εάν ο κάδος δεν έχει γεμίσει εντελώς.
- Προσαρμόζετε πάντα την ποσότητα του απορρυπαντικού στη σκληρότητα του νερού, εάν το νερό της βρύσης σας είναι μαλακό, χρησιμοποιήστε λιγότερο απορρυπαντικό.
- Δοσολογήστε ανάλογα με το πόσο βρώμικα είναι τα ρούχα σας, τα λιγότερο βρώμικα ρούχα απαιτούν λιγότερο απορρυπαντικό.
- Το υψηλής συγκέντρωσης (συμπαγές απορρυπαντικό) απαιτεί ιδιαίτερα ακριβή δοσολογία.

Τα ακόλουθα συμπτώματα είναι σημάδια υπερβολικής δόσης απορρυπαντικού:

- Σχηματισμός έντονου αφρού
- Κακό αποτέλεσμα στο πλύσιμο και το ξέβγαλμα

Τα ακόλουθα συμπτώματα είναι σημάδια ανεπαρκούς δοσολογίας απορρυπαντικού:

- Τα ρούχα γίνονται γκρι
- Γίνεται συσσώρευση εναποθέσεων αλάτων στο τύμπανο, στο θερμομαντικό στοιχείο ή/και στα ρούχα.

4. Λειτουργία του πλυντηρίου

4.1 Χειριστήριο

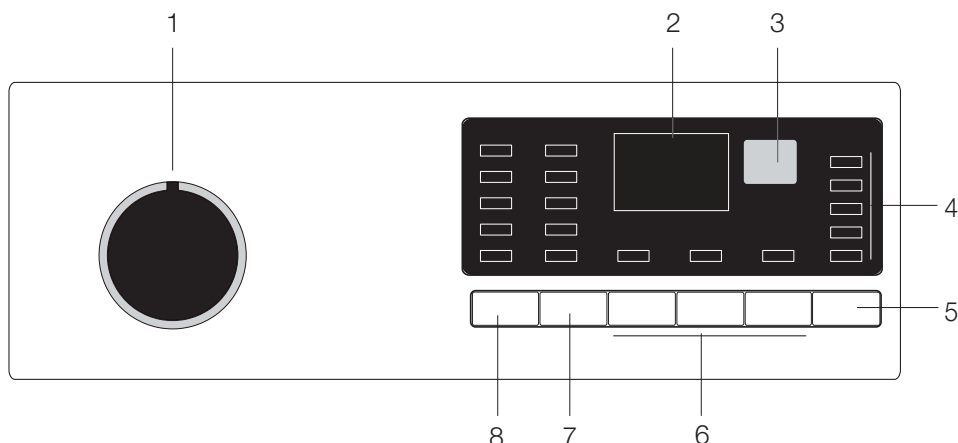

- 1 - Κουμπι επιλογής προγράμματος (ανώτατη θέση - On/Off)
- 2 - Οθόνη
- 3 - Κουμπι Smart
- 4 - Ενδείξεις φάσης προγράμματος

- 5 - Κουμπι Έναρξης /Παύσης
- 6 – Κουμπιά βοηθητικών λειτουργιών
- 7 - Κουμπι ρύθμισης ταχύτητας στύψιματος
- 8 - Κουμπι ρύθμισης θερμοκρασίας

4.2 Προετοιμασία του πλυντηρίου

Βεβαιωθείτε ότι οι εύκαμπτοι σωλήνες είναι συνδεδεμένοι σφικτά. Συνδέστε στο ρεύμα το πλυντήριό σας. Ανοίξτε εντελώς τη βρύση παροχής νερού. Τοποθετήστε τα ρούχα στο πλυντήριο. Προσθέστε απορρυπαντικό και μαλακτικό.

4.3 Επιλογή Προγράμματος

1. Επιλέξτε το κατάλληλο πρόγραμμα για τον τύπο, την ποσότητα και τον βαθμό λερωμάτος των ρούχων σύμφωνα με τον «Πίνακα Προγράμματος και Κατανάλωσης» και τον παρακάτω πίνακα θερμοκρασίας

90°C	Πολύ λερωμένα λευκά βαμβακερά και λευκά είδη. (καλύμματα τραπεζιών σαλονιού, τραπεζομάντιλα, πετσέτες, σεντόνια κ.λπ.)
60°C	Κανονικά λερωμένα, χρωματιστά, που δεν ξεθωριάζουν λευκά είδη, βαμβακερά ή συνθετικά ρούχα (πουκάμισο, νυχτικό, πιτζάμες κ.λπ.) και ελαφρώς λερωμένα λευκά λινά (εσώρουχα κ.λπ.) 20°C Κρύο
40°C 30°C 20°C κρύο	Μικτά ρούχα, συμπεριλαμβανομένων ευαίσθητων υφασμάτων (κουρτίνες με πέπλο, κ.λπ.), συνθετικά και μάλλινα

2. Επιλέξτε το πρόγραμμα πλύσης με το κουμπι επιλογής προγραμμάτων

	Τα προγράμματα περιορίζονται με την υψηλότερη ταχύτητα στύψιματος κατάλληλη για τον συγκεκριμένο τύπο υφάσματος.
	Όταν επιλέγετε ένα πρόγραμμα, λαμβάνετε πάντα υπόψη τον τύπο του υφάσματος, το χρώμα, τον βαθμό λερωμάτος και την επιτρεπόμενη θερμοκρασία του νερού.
	Να επιλέγετε πάντα τη χαμηλότερη απαιτούμενη θερμοκρασία. Υψηλότερη θερμοκρασία σημαίνει μεγαλύτερη κατανάλωση ενέργειας.
	Για περισσότερες λεπτομέρειες προγράμματος, ανατρέξτε στον πίνακα Προγραμμάτων και Κατανάλωσης

4.4 Σύσταση Προγράμματος

Ανάλογα με τον τύπο του υφάσματος, χρησιμοποιήστε τα ακόλουθα κύρια προγράμματα.

• Βαμβακερά

Χρησιμοποιήστε αυτό το πρόγραμμα για τα βαμβακερά σας ρούχα (όπως σεντόνια, σετ παπλωμάτων και μαξιλαροθήκης, πετσέτες, μπουρνούζια, εσώρουχα κ.λπ.). Τα ρούχα σας θα πλυθούν με έντονη δράση πλυσίματος για μεγαλύτερο κύκλο πλυσίματος.

• Μάλλινα

Χρησιμοποιήστε αυτό το πρόγραμμα για να πλύνετε τα μάλλινα ρούχα σας. Επιλέξτε την κατάλληλη θερμοκρασία σύμφωνα με τις ετικέτες των ρούχων σας. Χρησιμοποιήστε κατάλληλα απορρυπαντικά για μάλλινα.

• Ογκώδη

Το πρόγραμμα για τα ογκώδη ρούχα είναι ειδικά σχεδιασμένο για το πλύσιμο μπουφάν. Το υλικό του πουπουλένιου μπουφάν είναι ελαφρύ, δύσκολο να ξεπλυθεί, δύσκολο στο στύψιμο και δύσκολο στο να απορροφήσει νερό. Επομένως, είναι απαραίτητο να παραταθεί ο χρόνος μουλιάσματος στη διαδικασία πλύσης και να μειωθεί η ταχύτητα περιστροφής κατά το στύψιμο.

• Σεντόνια

Τα κύρια αντικείμενα πλύσης του προγράμματος είναι σεντόνια, παπλωματοθήκες, κουρτίνες, πανωφόρια και τραπεζομάντιλα. Κατά τη διαδικασία πλύσης, ο χρόνος εμποτισμού και ο χρόνος πλύσης του φορτίου αυξάνονται για να βελτιωθεί το αποτέλεσμα πλύσης.

• Καθαρισμός τυμπάνου

Περιοδικά (κάθε 1-2 μήνες) χρησιμοποιείτε αυτό το πρόγραμμα για να καθαρίζετε το τύμπανο για τον απαραίτητο καθαρισμό υγιεινής. Αφήστε το πλυντήριο να εκτελέσει το πρόγραμμα χωρίς ρούχα. Για καλύτερα αποτελέσματα, προσθέστε σκόνη καθαρισμού αλάτων στο δοχείο του απορρυπαντικού. Μετά το πρόγραμμα, αφήστε την πόρτα του πλυντηρίου μισάνοιχτη και αφήστε το εσωτερικό του πλυντηρίου να στεγνώσει.

- **Λεκιασμένα**

Για τα ρούχα με πιο επίμονους λεκέδες, το αποτέλεσμα πλύσης μπορεί να βελτιωθεί με μεγαλύτερο χρόνο πλύσης και έντονο πρόγραμμα.

- **Εσώρουχα**

Το πρόγραμμα εσωρούχων είναι ένα ειδικό πρόγραμμα για το πλύσιμο των εσωρούχων και άλλων ρούχων που εφαρμόζουν στενά στο σώμα μας. Ο ρυθμός πλύσης είναι αργός. Ταυτόχρονα, για να εξασφαλιστεί η απόδοση ξεβγάλματος και να αποφευχθούν υπολείμματα απορρυπαντικού, απαιτείται η ένταση ξεβγάλματος να είναι μεγαλύτερη.

- **Μεταξιά**

Μπορείτε να επιλέξετε αυτό το πρόγραμμα για να πλένετε ευαίσθητα υφάσματα όπως το μετάξι. Το πλύσιμο είναι πολύ απαλό και το βήμα στύψιματος δεν γίνεται αμέσως. Αυτό το πρόγραμμα είναι καλύτερο εάν τα ρούχα χρειάζονται απαλό πλύσιμο.

- **Ατμός**

Η διαδικασία πλύσης με ατμό γίνεται παράγοντας ατμό κατά τη διαδικασία πλύσης, βελτιώνει το αποτέλεσμα πλύσης και αποτρέποντας τις έντονες ζάρες.

- **Γρήγορο 15'**

Το Γρήγορο 15' είναι ένα γρήγορο πρόγραμμα πλύσης για μια μικρή ποσότητα μη βρώμικων ρούχων. Το διαθέσιμο εύρος θερμοκρασίας πλύσης του είναι μικρό και η μέγιστη ταχύτητα στύψιματος είναι χαμηλή.

- **Ανάμεικτα**

Χρησιμοποιήστε αυτό το πρόγραμμα για να πλένετε τα βαμβακερά και τα συνθετικά ρούχα σας μαζί χωρίς να τα ταξινομήσετε.

- **20°C**

Νέο ευρωπαϊκό πρότυπο πρόγραμμα, που χρησιμοποιείται για το πλύσιμο μερικών ήπια λερωμένων ρούχων, η θερμοκρασία μπορεί να επιλεγεί μόνο στους 20 °C, για την προστασία των ρούχων.

- **ECO 40-60**

Για το πλύσιμο βαμβακερών ενδυμάτων που πλένονται συνήθως 40°C ή 60°C, ενώ πλένετε στον ίδιο κύκλο. Αυτός ο κύκλος χρησιμοποιείται για την αξιολόγηση της συμμόρφωσης με τους κανονισμούς οικολογικού σχεδιασμού της ΕΕ.

4.5 Ειδικά προγράμματα

Για συγκεκριμένες εφαρμογές, επιλέξτε οποιοδήποτε από τα παρακάτω προγράμματα.

- **Ξέπλυμα & Στύψιμο**

Ένα πρόγραμμα σχεδιασμένο για ξέπλυμα και στύψιμο μόνο.

- **Στύψιμο**

Χρησιμοποιήστε αυτό το πρόγραμμα για να εφαρμόσετε έναν επιπλέον κύκλο στύψιματος για τα ρούχα σας ή για να στραγγίσετε το νερό στο πλυντήριο. Πριν επιλέξετε αυτό το πρόγραμμα, επιλέξτε την επιθυμητή ταχύτητα στύψιματος και πατήστε το κουμπί Έναρξη / Παύση. Πρώτα, το πλυντήριο θα στραγγίσει το νερό. Στη συνέχεια, θα στύψει τα ρούχα με την καθορισμένη ταχύτητα στύψιματος και θα στραγγιστεί το νερό που βγαίνει από αυτά. Εάν θέλετε να αδειάσετε μόνο το νερό χωρίς να στύψετε τα ρούχα σας, επιλέξτε το πρόγραμμα Ξέβγαλμα & Στύψιμο και στη συνέχεια επιλέξτε τη λειτουργία

Χωρίς Στύψιμο (No Spin) με τη βοήθεια του κουμπιού Ταχύτητας Στυψίματος. Πατήστε το κουμπί Έναρξη / Παύση.



Χρησιμοποιήστε χαμηλότερη ταχύτητα στύψιματος για ευαίσθητα ρούχα.

4.6 Επιλογή θερμοκρασίας

Κάθε φορά που επιλέγεται ένα νέο πρόγραμμα, η προεπιλεγμένη θερμοκρασία του επιλεγμένου προγράμματος εμφανίζεται στην ένδειξη θερμοκρασίας. Για να ρυθμίσετε τη θερμοκρασία, πατήστε το κουμπί θερμοκρασίας. Η θερμοκρασία θα σημειώσει σταδιακή άνοδο και θα κυμανθεί στα χαμηλότερα όταν επιτευχθεί η μέγιστη.



Εάν το πρόγραμμα δεν έχει φτάσει στο βήμα θέρμανσης, μπορείτε να αλλάξετε τη θερμοκρασία χωρίς να θέσετε το πλυντήριο σε λειτουργία Παύσης.

4.7. Επιλογή ταχύτητας στύψιματος

Κάθε φορά που επιλέγεται ένα νέο πρόγραμμα, η προεπιλεγμένη ταχύτητα στύψιματος του επιλεγμένου προγράμματος εμφανίζεται στην ένδειξη ταχύτητας. Για να ρυθμίσετε την ταχύτητα στύψιματος, πατήστε το κουμπί ταχύτητας. Η ταχύτητα περιστροφής αυξάνεται σταδιακά και κυκλοφορεί στη χαμηλότερη όταν φτάσει στο υψηλότερο.

4.8. Πίνακας Προγραμμάτων και Κατανάλωσης

Πρόγραμμα	Μέγιστο Φορτίο (kg)	Βοηθητικές Λειτουργίες			Κλίμακα Επιλογής Θερμοκρασίας °C	
		Ξέβγαλμα +	Πλύσιμο +	Καθυστέρηση		
Ανάμεικτα	30	5	●	●	●	Κρύο - 60
Γρήγορο 15'	Κρύο	1.5	●	●	●	Κρύο - 60
Μεταξιά	Κρύο	2.5	●	●	●	Κρύο - 60
Σεντόνια	30	5	●	●	●	Κρύο - 60
Εσώρουχα	40	3	●	●	●	Κρύο - 60
Ξέβγαλμα & Στύψιμο	-	Max.	●		●	-
Στύψιμο	-	Max.			●	-
ECO 40-60	40	Max.			●	40
Λερωμένα	60	5	●	●	●	40-60
Βαμβακερά	40	Max.	●	●	●	Κρύο - 60
Ογκώδη	30	3	●	●	●	Κρύο - 60
Μάλλινα	30	2.5	●	●	●	Κρύο - 60
Ατμός	90	5	●	●	●	90
20°C	20	Max.	●	●	●	20
Καθαρισμός Τυμπάνου	90	-		●	●	90
Smart	Auto	Max.	●			Auto

● Επιλέξιμο

4.9 Επιλογή βοηθητικών λειτουργιών

Επιλέξτε τις επιθυμητές βοηθητικές λειτουργίες πριν ξεκινήσετε το πρόγραμμα. Επιπλέον, μπορείτε επίσης να επιλέξετε ή να ακυρώσετε βοηθητικές λειτουργίες που είναι κατάλληλες για το πρόγραμμα που εκτελείται χωρίς να πατήσετε το κουμπί Έναρξη / Παύση όταν το πλυντήριο λειτουργεί. Για αυτό, το πλυντήριο πρέπει να βρίσκεται σε ένα βήμα πριν από τη βοηθητική λειτουργία που πρόκειται να επιλέξετε ή να ακυρώσετε. Εάν η βοηθητική λειτουργία δεν μπορεί να επιλεγεί ή να ακυρωθεί, η φωτεινή ένδειξη της σχετικής βοηθητικής λειτουργίας θα αναβοσβήσει 3 φορές για να προειδοποιήσει τον χρήστη.

• Πλύσιμο+

Στην κατάσταση αναμονής, πατήστε τη βελτιωμένη λειτουργία πλύσης για να είναι ενεργοποιημένη και η λειτουργία ενισχυμένης πλύσης θα προστεθεί στη διαδικασία πλύσης. Αφού επιλέξετε τη λειτουργία Πλύσιμο+, ο χρόνος πλύσης στο στάδιο της κύριας πλύσης θα αυξηθεί κατά 10 λεπτά και ο χρόνος μετά την προσθήκη της λειτουργίας Πλύσιμο+ θα εμφανιστεί στο παράθυρο χρόνου που απομένει. Εάν το πατήσετε ξανά, η λειτουργία ενισχυμένης πλύσης θα ακυρωθεί.

• Ξεβγάλμα+

Πατήστε το κουμπί Ξεβγάλμα+ σε κατάσταση αναμονής και θα ανάψει η ένδειξη λειτουργίας Ξεβγάλμα+. Ταυτόχρονα, προσθέστε μια διαδικασία ενισχυμένου ξεβγάλματος στη διαδικασία πλύσης και ο χρόνος μετά την προσθήκη της λειτουργίας θα εμφανιστεί στο παράθυρο χρόνου που απομένει. Η λειτουργία ενισχυμένου ξεβγάλματος θα ακυρωθεί όταν πατηθεί ξανά, εάν δεν εκτελείται το στάδιο του ξεβγάλματος κατά τη λειτουργία, πατήστε το κουμπί παύσης. Το κουμπί ενισχυμένου ξεβγάλματος μπορεί να προστεθεί ή να ακυρωθεί και η λειτουργία ενισχυμένου ξεβγάλματος δεν μπορεί να επιλεγεί ή να ακυρωθεί κατά τη λειτουργία.

• Smart

Το συγκεκριμένο πρόγραμμα είναι ένα έξυπνο πρόγραμμα, το οποίο μπορεί να εισαχθεί και να εκτελεστεί αυτόματα σε κατάσταση αναμονής και απενεργοποίησης. Στο πρόγραμμα αυτό, η στάθμη του νερού και ο χρόνος πλύσης ρυθμίζονται αυτόματα ανάλογα με τα αποτελέσματα ζύγισης και οι παράμετροι πλύσης δεν χρειάζεται να ρυθμιστούν από τον χρήστη.

• Καθυστέρηση

Με τη λειτουργία Καθυστερημένης Έναρξης η εκκίνηση του προγράμματος μπορεί να καθυστερήσει έως και 24 ώρες. Ο χρόνος καθυστερημένης έναρξης μπορεί να ρυθμιστεί ανά 1 ώρα.

 Μην χρησιμοποιείτε υγρά απορρυπαντικά όταν ρυθμίζετε την Καθυστερημένη Έναρξη! Υπάρχει κίνδυνος λεκέδων στα ρούχα.

Ανοίξτε την πόρτα του πλυντηρίου, τοποθετήστε τα ρούχα και βάλτε απορρυπαντικό κ.λπ. Επιλέξτε το πρόγραμμα πλύσης, τη θερμοκρασία, την ταχύτητα στύψιματος και, εάν απαιτείται, τις βοηθητικές λειτουργίες. Ρυθμίστε την επιθυμητή ώρα πατώντας το κουμπί Καθυστέρηση. Πατήστε το κουμπί Έναρξη / Παύση. Εμφανίζεται ο χρόνος καθυστερημένης έναρξης που έχετε ορίσει. Ξεκινά η αντίστροφη μέτρηση για καθυστερημένη έναρξη. Το ‘:’ στην ώρα εμφάνισης αναβοσβήνει μία φορά κάθε δευτερόλεπτο και η ώρα

 Ενδέχεται να τοποθετηθούν επιπλέον ρούχα κατά τη διάρκεια της καθυστερημένης εκκίνησης.

Στο τέλος της αντίστροφης μέτρησης, θα εμφανιστεί η διάρκεια του επιλεγμένου προγράμματος. Το σύμβολο ‘:’ θα εξαφανιστεί και το επιλεγμένο πρόγραμμα θα ξεκινήσει.

• Ακύρωση λειτουργίας Καθυστέρησης Έναρξης

Εάν θέλετε να ακυρώσετε την αντίστροφη μέτρηση για καθυστερημένη έναρξη και ξεκινήστε το πρόγραμμα άμεσα: Ρυθμίστε την περίοδο καθυστερημένης έναρξης στο μηδέν ή γυρίστε το κουμπί επιλογής προγράμματος σε οποιοδήποτε πρόγραμμα. Έτσι, η λειτουργία Καθυστερημένης Έναρξης θα ακυρωθεί. Η φωτεινή ένδειξη Τέλος/Ακύρωση αναβοσβήνει συνεχώς. Στη συνέχεια, επιλέξτε το πρόγραμμα που θέλετε να εκτελέσετε ξανά. Πατήστε το κουμπί Έναρξη / Παύση για να ξεκινήσει το πρόγραμμα.

4.10 Εκκίνηση του προγράμματος

Πατήστε το κουμπί Έναρξη / Παύση για να ξεκινήσει το πρόγραμμα. Η λυχνία παρακολούθησης προγράμματος που δείχνει την εκκίνηση του προγράμματος θα ανάψει.

 Εάν δεν έχει ξεκινήσει πρόγραμμα έχει πιεστεί κουμπί εντός 10 λεπτών κατά την διάρκεια επιλογής προγράμματος, το πλυντήριο διακόπτει την λειτουργία του (Off) και οι λυχνίες θερμοκρασίας, οι λυχνίες ταχύτητας στύψιματος και οι υπόλοιπες λυχνίες θα σβήσουν

4.11. Κλείδωμα για παιδιά

Χρησιμοποιήστε τη λειτουργία Κλείδωμα για παιδιά για να αποτρέψετε τα παιδιά να παραβιάσουν το πλυντήριο. Έτσι, μπορείτε να αποφύγετε τυχόν αλλαγές σε ένα πρόγραμμα που εκτελείται.

 Εάν το κουμπί επιλογής προγράμματος περιστρέφεται όταν είναι ενεργό το Κλείδωμα για παιδιά, στην οθόνη εμφανίζεται η ένδειξη « ». Το κλείδωμα για παιδιά δεν επιτρέπει καμία αλλαγή στα προγράμματα και στην επιλεγμένη θερμοκρασία, ταχύτητα και βοηθητικές λειτουργίες.
Ακόμα κι αν επιλεγεί άλλο πρόγραμμα με το κουμπί επιλογής προγράμματος ενώ είναι ενεργό το Κλείδωμα για παιδιά, το προηγούμενος επιλεγμένο πρόγραμμα θα συνεχίσει να εκτελείται.

Για να ενεργοποιήσετε το Κλείδωμα για παιδιά:

Πατήστε παρατεταμένα τα κουμπιά 1ης και 2ης βοηθητικής λειτουργίας για 3 δευτερόλεπτα ενώ εκτελείται οποιοδήποτε πρόγραμμα. Το κλείδωμα για παιδιά είναι ενεργοποιημένο. Εάν πατήσετε οποιοδήποτε κουμπί ή γυρίσετε το κουμπί επιλογής προγράμματος όταν είναι ενεργό το Κλείδωμα για παιδιά, η ένδειξη "CL" θα εμφανιστεί στην οθόνη και θα αναβοσβήσει 3 φορές.

Για να απενεργοποιήσετε το Κλείδωμα για παιδιά:

Πατήστε παρατεταμένα τα κουμπιά 1ης και 2ης βοηθητικής λειτουργίας για 3 δευτερόλεπτα ενώ εκτελείται οποιοδήποτε πρόγραμμα. Το κλείδωμα για παιδιά είναι απενεργοποιημένο.

 Εκτός από τον παραπάνω τρόπο, για να αφαιρέσετε το κλείδωμα για παιδιά, υπάρχουν δύο τρόποι:
1. Το πρόγραμμα αφαιρείται αυτόματα μετά την εκτέλεση.
2. Ο συναγερμός θα αρθεί αυτόματα
Το Κλείδωμα για παιδιά δεν απενεργοποιείται μετά από διακοπές ρεύματος ή όταν το πλυντήριο είναι αποσυνδεδεμένο.

4.12 Φάση προγράμματος

Η εξέλιξη ενός προγράμματος που εκτελείται μπορεί να παρακολουθηθεί από τις ενδείξεις Φάσης Προγράμματος. Στην αρχή κάθε φάσης προγράμματος, η σχετική ενδεικτική λυχνία θα ανάβει και η ενδεικτική λυχνία που ολοκληρώνει τη φάση θα ανάβει. Μπορείτε να αλλάξετε τις βοηθητικές λειτουργίες, τις ρυθμίσεις ταχύτητας και θερμοκρασίας. Πρέπει να σταματήσετε τη ροή του προγράμματος πριν αλλάξετε τις βοηθητικές λειτουργίες, τις ρυθμίσεις ταχύτητας και θερμοκρασίας ενώ το πρόγραμμα εκτελείται. Για να γίνει αυτό, η αλλαγή που πρόκειται να κάνετε πρέπει να είναι ένα βήμα μετά τη φάση του προγράμματος που εκτελείται. Εάν η αλλαγή δεν είναι συμβατή, πιέζοντας το πλήκτρο ακούτε σχετικό ήχο προειδοποίησης.



Εάν το πλυντήριο δεν περάσει στο βήμα στυψίματος, η λειτουργία Ξέβγαλμα (Rinse Hold) μπορεί να είναι ενεργή ή το αυτόματο σύστημα ανίχνευσης μη ισορροπημένου φορτίου μπορεί να ενεργοποιηθεί λόγω της μη ισορροπημένης κατανομής των ρούχων στο πλυντήριο.

4.13 Φόρτωση/Κλειδώμα πόρτας

Στην πόρτα του πλυντηρίου υπάρχει σύστημα κλειδώματος που εμποδίζει το άνοιγμα της πόρτας σε περιπτώσεις που η στάθμη του νερού είναι ακατάλληλη.

Η φωτεινή ένδειξη φόρτωσης θα αρχίσει να αναβοσβήνει όταν το πλυντήριο τεθεί σε λειτουργία Παύσης. Το πλυντήριο ελέγχει τη στάθμη του νερού μέσα σε αυτό. Εάν το επίπεδο είναι κατάλληλο, Η φωτεινή ένδειξη φόρτωσης ανάβει σταθερά εντός 1-2 λεπτών και η πόρτα μπορεί να ανοίξει για φόρτωση.

Εάν η στάθμη είναι ακατάλληλη, η φωτεινή ένδειξη φόρτωσης σβήνει και η πόρτα δεν μπορεί να ανοίξει. Εάν είστε αναγκασμένοι να ανοίξετε την πόρτα για φόρτωση ενώ η λυχνία της πόρτας φόρτωσης είναι σβηστή, πρέπει να ακυρώσετε το τρέχον πρόγραμμα. Δείτε "Ακύρωση του προγράμματος".

4.14 Αλλαγή των επιλογών μετά την έναρξη του προγράμματος

Εναλλαγή του πλυντηρίου σε λειτουργία παύσης

Πατήστε το κουμπί Έναρξη / Παύση για να θέσετε το πλυντήριο σε λειτουργία παύσης ενώ εκτελείται ένα πρόγραμμα. Η φωτεινή ένδειξη του βήματος στο οποίο βρίσκεται το πλυντήριο αρχίζει να αναβοσβήνει στην ένδειξη παρακολούθησης προγράμματος για να δείξει ότι το πλυντήριο έχει τεθεί σε λειτουργία παύσης. Επίσης, όταν η πόρτα φόρτωσης είναι έτοιμη να ανοίξει, η λυχνία βήματος διαδικασίας είναι σταθερά αναμμένη, η λυχνία κλειδώματος της πόρτας είναι σβηστή.

Αλλαγή των ρυθμίσεων ταχύτητας και θερμοκρασίας για βοηθητικές λειτουργίες

Ανάλογα με το βήμα στο οποίο έχει φτάσει το πρόγραμμα, μπορείτε να ακυρώσετε ή να ενεργοποιήσετε τις βοηθητικές λειτουργίες. Δείτε, "Επιλογή βοηθητικής λειτουργίας". Μπορείτε επίσης να αλλάξετε τις ρυθμίσεις ταχύτητας στυψίματος και της θερμοκρασίας. Δείτε, "Επιλογή ταχύτητας στυψίματος" και "Επιλογή θερμοκρασίας".



Εάν δεν επιτρέπεται καμία αλλαγή, η ενδεικτική λυχνία θα ανάψει

Προσθήκη ή αφαίρεση ρούχων

Πατήστε το κουμπί Έναρξη / Παύση για να θέσετε το πλυντήριο σε λειτουργία παύσης. Η λυχνία παρακολούθησης προγράμματος

του σχετικού βήματος κατά τη διάρκεια του οποίου το πλυντήριο τέθηκε σε λειτουργία παύσης θα αναβοσβήσει. Περιμένετε μέχρι να ανοίξει η πόρτα.

Ανοίξτε την πόρτα και προσθέστε ή βγάλτε τα ρούχα.

Κλείστε την πόρτα. Κάντε αλλαγές στις βοηθητικές λειτουργίες, τις ρυθμίσεις θερμοκρασίας και ταχύτητας εάν είναι απαραίτητο.

Πατήστε το κουμπί Έναρξη / Παύση για να ξεκινήσετε το πλυντήριο.

4.15 Ακύρωση του προγράμματος

Για να ακυρώσετε το πρόγραμμα, περιστρέψτε το κουμπί επιλογής προγράμματος για να επιλέξετε άλλο πρόγραμμα. Το προηγούμενο πρόγραμμα θα ακυρωθεί. Η φωτεινή ένδειξη Τέλος / Ακύρωση θα αναβοσβήνει συνεχώς για να ειδοποιήσει ότι το πρόγραμμα έχει ακυρωθεί.

Η λειτουργία αντλίας ενεργοποιείται για 1-2 λεπτά ανεξάρτητα από το βήμα του προγράμματος και αν υπάρχει νερό στο πλυντήριο ή όχι. Μετά από αυτό το διάστημα, το πλυντήριο σας θα είναι έτοιμο να ξεκινήσει με το πρώτο βήμα του νέου προγράμματος.



Ανάλογα με το βήμα στο οποίο ακυρώθηκε το πρόγραμμα, ίσως χρειαστεί να βάλετε ξανά απορρυπαντικό και μαλακτικό για το πρόγραμμα που επιλέξατε ξανά.

4.16 Τέλος προγράμματος

Στην οθόνη στο τέλος του προγράμματος εμφανίζεται η ένδειξη «Τέλος».

Περιμένετε μέχρι να ανάψει σταθερά η φωτεινή ένδειξη της πόρτας. Πατήστε το κουμπί On/Off για να απενεργοποιήσετε το πλυντήριο. Βγάλτε τα ρούχα σας και κλείστε την πόρτα. Η συσκευή σας είναι έτοιμη για τον επόμενο κύκλο πλύσης.

5. Συντήρηση και Καθαρισμός

Η διάρκεια ζωής του προϊόντος παρατείνεται και τα συχνά προβλήματα μειώνονται εάν καθαρίζεται σε τακτά χρονικά διαστήματα.

5.1 Καθαρισμός του συρταριού απορρυπαντικού

Καθαρίζετε το συρτάρι απορρυπαντικού σε τακτά χρονικά διαστήματα (κάθε 4-5 κύκλους πλυσίματος) όπως φαίνεται παρακάτω για να αποτρέψετε τη συσσώρευση του απορρυπαντικού τύπου σκόνης εγκαίρως.

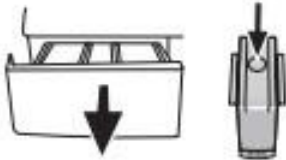

1. Πιέστε το διακεκομμένο σημείο στο σιφόνι στη θήκη του μαλακτικού και τραβήξτε το προς το μέρος σας μέχρι να αφαιρεθεί το συρτάρι από το πλυντήριο.

i Εάν αρχίσει να συγκεντρώνεται πάνω από την κανονική ποσότητα νερού και μείγματος μαλακτικού στη θήκη του μαλακτικού, το σιφόνι πρέπει να καθαριστεί.

2. Πλένουμε το συρτάρι του απορρυπαντικού και το σιφόνι με άφθονο χλιαρό νερό σε νιπτήρα. Φοράτε προστατευτικά γάντια ή χρησιμοποιήστε κατάλληλη βούτσα για να αποφύγετε την επαφή των υπολειμμάτων του συρταριού με το δέρμα σας κατά τον καθαρισμό.
3. Τοποθετήστε ξανά το συρτάρι στη θέση του μετά τον καθαρισμό και βεβαιωθείτε ότι κούμπωσε σωστά.

Εάν το συρτάρι απορρυπαντικού σας είναι αυτό που υποδεικνύεται στην παρακάτω εικόνα:



i Ανασηκώστε το πίσω μέρος του σιφονιού για να το αφαιρέσετε όπως φαίνεται στην εικόνα. Αφού εκτελέσετε τις προαναφερθείσες διαδικασίες καθαρισμού, επανατοποθετήστε το σιφόνι στη θέση του και σπρώξτε το μπροστινό του τμήμα προς τα κάτω για να βεβαιωθείτε ότι η γλωττίδα ασφάλισης ασφαλίζει.

5.2 Καθαρισμός της πόρτας και του τυμπάνου

Για προϊόντα με πρόγραμμα καθαρισμού τυμπάνου, ανατρέξτε στην ενότητα Λειτουργία του προϊόντος - Προγράμματα.

Για προϊόντα χωρίς καθαρισμό τυμπάνου, ακολουθήστε τα παρακάτω βήματα για να καθαρίσετε το τύμπανο:

Επιλέξτε τις βοηθητικές λειτουργίες Πρόσθετο νερό ή Έξτρα ξέβγαλμα. Χρησιμοποιήστε ένα πρόγραμμα για Βαμβακερά χωρίς πρόπλυση. Ρυθμίστε τη θερμοκρασία στο επίπεδο που συνιστάται για το απορρυπαντικό καθαρισμού τυμπάνου από το οποίο μπορείτε να προμηθευτείτε από εξουσιοδοτημένους παρόχους.

Εφαρμόστε αυτή τη διαδικασία χωρίς ρούχα στο πλυντήριο προϊόν. Πριν ξεκινήσετε το πρόγραμμα, βάλτε 1 σακουλάκι με ειδικό καθαριστικό τυμπάνου (αν δεν παρέχεται το ειδικό προϊόν, βάλτε το πολύ 100 g σκόνης κατά των αλάτων) στη θήκη απορρυπαντικού κύριας πλύσης (αριθ. «2»). Εάν το προϊόν κατά των αλάτων είναι σε μορφή ταμπλέτας, βάλτε μόνο ένα δισκίο στη θήκη κύριας πλύσης αρ. «2».

Στεγνώστε το εσωτερικό του λάστιχου της πόρτας με ένα καθαρό κομμάτι ύφασμα αφού τελειώσει το πρόγραμμα.

i Επαναλάβετε τη διαδικασία καθαρισμού τυμπάνου κάθε 2 μήνες

i Χρησιμοποιήστε ένα προϊόν κατά των αλάτων κατάλληλο για τα πλυντήρια.

Μετά από κάθε πλύση, βεβαιωθείτε ότι δεν υπάρχει ξένη ουσία στο τύμπανο.



Εάν οι τρύπες στο λάστιχο πόρτας που φαίνεται στην εικόνα είναι φραγμένες, ανοίξτε τις τρύπες χρησιμοποιώντας μια οδοντογλυφίδα.

i Οι ξένες μεταλλικές ουσίες θα προκαλέσουν λεκέδες σκουριάς στο τύμπανο. Καθαρίστε τους λεκέδες στην επιφάνεια του τυμπάνου χρησιμοποιώντας καθαριστικά για ανοξείδωτο χάλυβα. Μην χρησιμοποιείτε ποτέ μεταλλική βούτσα ή σύρμα καθαρισμού για σκεύη κουζίνας.

! Προειδοποίηση: Μην χρησιμοποιείτε ποτέ σφουγγάρια λείανσης ή τριψίματος. Αυτά θα καταστρέψουν τις βαμμένες και πλαστικές επιφάνειες.

5.3 Καθαρισμός του κελύφους και πίνακα ελέγχου

Σκουπίστε το σώμα του πλυντηρίου με σαπουνόνερο ή μη διαβρωτικά ήπια απορρυπαντικά gel όπως χρειάζεται και στεγνώστε με ένα μαλακό πανί.

Χρησιμοποιήστε μόνο ένα μαλακό και υγρό πανί για να καθαρίσετε τον πίνακα ελέγχου.

5.4 Καθαρισμός των φίλτρων νερού

Υπάρχει ένα φίλτρο στο άκρο κάθε βαλβίδας εισαγωγής νερού στο πίσω μέρος του πλυντηρίου και επίσης στο άκρο κάθε σωλήνα εισαγωγής νερού όπου συνδέονται με τη βρύση. Αυτά τα φίλτρα εμποδίζουν τις ξένες ουσίες και τη βρωμιά στο νερό να εισέλθουν στο πλυντήριο. Τα φίλτρα πρέπει να καθαρίζονται καθώς λερώνονται

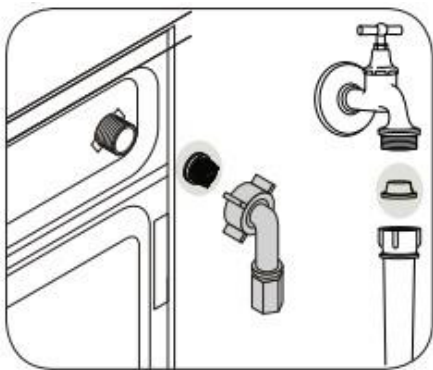

1. Κλείστε τις βρύσες.
2. Αφαιρέστε τα παξιμάδια των εύκαμπτων σωλήνων εισαγωγής νερού για πρόσβαση στα φίλτρα στις βαλβίδες εισαγωγής νερού. Καθαρίστε τα με ένα κατάλληλο πινέλο. Εάν τα φίλτρα είναι πολύ βρώμικα, αφαιρέστε τα με πένσα και καθαρίστε τα.
3. Βγάλτε τα φίλτρα στα επίπεδα άκρα των εύκαμπτων σωλήνων εισαγωγής νερού μαζί με τις φλάντζες και καθαρίστε τα καλά κάτω από τρεχούμενο νερό.
4. Επανατοποθετήστε τις φλάντζες και τα φίλτρα προσεκτικά στη θέση τους και σφίξτε τα παξιμάδια των εύκαμπτων σωλήνων με το χέρι.

5.5 Αποστράγγιση του υπολειπόμενου νερού και καθαρισμός του φίλτρου της αντλίας

Το σύστημα φίλτρου στο πλυντήριό σας εμποδίζει στερεά αντικείμενα όπως κουμπιά, νομίσματα και υφασμάτινες ίνες να φράξουν την περρωτή της αντλίας κατά την εκκένωση του νερού πλύσης. Έτσι, το νερό θα εκκενωθεί χωρίς πρόβλημα και η διάρκεια ζωής της αντλίας θα παραταθεί.

Εάν το πλυντήριο δεν αποστραγγίσει το νερό, το φίλτρο της αντλίας είναι φραγμένο. Το φίλτρο πρέπει να καθαρίζεται κάθε φορά που είναι βουλωμένο ή κάθε 3 μήνες. Το νερό πρέπει να αποστραγγιστεί πρώτα για να καθαριστεί το φίλτρο της αντλίας. Επιπλέον, πριν από τη μεταφορά του πλυντηρίου (π.χ. όταν μετακομίζετε σε άλλο σπίτι) και σε περίπτωση παγώματος του νερού, μπορεί να χρειαστεί να αποστραγγιστεί εντελώς το νερό.



Οι ξένες ουσίες που παραμένουν στο φίλτρο της αντλίας μπορεί να προκαλέσουν βλάβη στο μηχανήμα σας ή να προκαλέσουν πρόβλημα θορύβου.

Οι ξένες ουσίες που παραμένουν στο φίλτρο της αντλίας μπορεί Για να καθαρίσετε το βρώμικο φίλτρο και να αδειάσετε το νερό:

1. Αποσυνδέστε το πλυντήριο για να διακόψετε την παροχή ρεύματος.



ΠΡΟΕΙΔΟΠΟΙΗΣΗ: Η θερμοκρασία του νερού μέσα στο πλυντήριο μπορεί να ανέλθει έως και 90 °C. Για να αποφευχθεί ο κίνδυνος καύσης, το φίλτρο πρέπει να καθαρίζεται αφού κρυώσει το νερό στο πλυντήριο.

2. Ανοίξτε το καπάκι του φίλτρου



Μπορείτε να αφαιρέσετε το κάλυμμα του φίλτρου πιέζοντας ελαφρά προς τα κάτω με ένα λεπτό πλαστικό εργαλείο με μύτη, μέσα από το κενό πάνω από το κάλυμμα του φίλτρου. Μην χρησιμοποιείτε εργαλεία με μεταλλική μύτη για να αφαιρέσετε το κάλυμμα.

3. Κάποια από τα προϊόντα μας έχουν σωλήνα αποστράγγισης έκτακτης ανάγκης και άλλα δεν έχουν. Ακολουθήστε τα παρακάτω βήματα για να αδειάσετε το νερό. Εκκένωση του νερού όταν το προϊόν δεν διαθέτει σωλήνα αποστράγγισης έκτακτης ανάγκης.



- a. Τοποθετήστε ένα μεγάλο δοχείο μπροστά από το φίλτρο για να πιάσει νερό από το φίλτρο.
- b. Χαλαρώστε το φίλτρο της αντλίας (αριστερόστροφα) μέχρι να αρχίσει να ρέει το νερό. Γεμίστε το νερό που ρέει στο δοχείο που έχετε τοποθετήσει μπροστά από το φίλτρο. Έχετε πάντα ένα κομμάτι ύφασμα κοντά σας για να απορροφήσει τυχόν χυμένο νερό.
- c. Όταν τελειώσει το νερό μέσα στο μηχανήμα, αφαιρέστε το φίλτρο εντελώς γυρίζοντάς το.

4. Καθαρίστε τυχόν υπολείμματα στο εσωτερικό του φίλτρου καθώς και ίνες, εάν υπάρχουν, γύρω από την περιοχή του στροφείου της αντλίας.
5. Τοποθετήστε το φίλτρο.
6. Εάν το καπάκι του φίλτρου αποτελείται από δύο κομμάτια, κλείστε το πώμα του φίλτρου πιέζοντας τη γλωττίδα. Αν είναι μονοκόμματο, βάλτε πρώτα τις γλωττίδες στο κάτω μέρος στη θέση τους και μετά πιέστε το επάνω μέρος για να κλείσει.

5.6 Τακτικός καθαρισμός

Καθαρίστε το εσωτερικό του εύκαμπτου σωλήνα της αντλίας, αφαιρώντας τυχόν υπολείμματα ή ξένα αντικείμενα. Περιοδικός καθαρισμός, συμπεριλαμβανομένης της βέλτιστης συχνότητας και πρόληψης και διαδικασίας αλάτων.

Εάν η παροχή νερού της συσκευής επιβραδύνει ή σταματήσει εντελώς, το φίλτρο εισόδου νερού μπορεί να φράξει. Ο καθαρισμός συνιστάται κάθε 6 μήνες σε κάθε περίπτωση για να μειωθούν οι πιθανότητες απόφραξης της βαλβίδας σε περιοχές που χρησιμοποιούν σκληρό νερό.

6. Τεχνικά χαρακτηριστικά

Μοντέλο	WA5100Ei
Χωρητικότητα (Kg)	10
Μέγιστη ταχύτητα στουψίματος (rpm)	1200
Ύψος (cm)	84
Πλάτος (cm)	60
Βάθος (cm)	59
Καθαρό βάρος (±4 Kg.)	67
Παροχή (V/Hz)	220-240V~/50Hz

• Προγράμματα

WA5100Ei						
Προγράμματα	Ονομαστική χωρητικότητα σε KG	Επιλογή θερμοκρασίας °C	Διάρκεια προγράμματος Ω:ΛΛ	Κατανάλωση ενέργειας σε kWh/πρόγραμμα	Υψηλότερη θερμοκρασία °C	Εναπομένουσα υγρασία σε % /ταχύτητα στουψίματος
Γρήγορο 15'	1.5	Κρύο	0:15	0.046	Κρύο	80.5%/800
20°C	Max.	20	0:50	0.162	20	76.5%/800
Βαμβακερά	Max.	40	0:58	0.804	40	76.5%/800
Ανάμεικτα	5.0	30	0:52	0.552	30	76.5%/800
Ξεντόνια	5.0	30	1:15	0.648	30	76.5%/800
Μάλλινα	2.5	30	1:00	0.536	30	90.5%/400
ECO 40-60	2.5	-	3:00	0.270	25	62.9%/1200
	5.0	-	3:00	0.625	35	62.9%/1200
	Max.	-	3:59	1.050	39	62.9%/1200

- Τα παραπάνω δεδομένα είναι μόνο για αναφορά και ενδέχεται να αλλάξουν λόγω διαφορετικών πραγματικών συνθηκών χρήσης.
- Οι μετρήσεις που δίνονται για προγράμματα εκτός του προγράμματος ECO 40-60 είναι ενδεικτικές

7. Αντιμετώπιση προβλημάτων

Το πρόγραμμα δεν ξεκινά μετά το κλείσιμο της πόρτας.

- Το κουμπί Έναρξη / Παύση / Ακύρωση δεν πατήθηκε. >>> *Πατήστε το κουμπί Έναρξη / Παύση / Ακύρωση.

Το πρόγραμμα δεν μπορεί να ξεκινήσει ή να επιλεγεί.

- Το πλυντήριο έχει περάσει σε λειτουργία αυτοπροστασίας λόγω προβλήματος τροφοδοσίας (τάση γραμμής, πίεση νερού κ.λπ.). >>> Για να ακυρώσετε το πρόγραμμα, γυρίστε το κουμπί επιλογής προγράμματος για να επιλέξετε άλλο πρόγραμμα. Το προηγούμενο πρόγραμμα θα ακυρωθεί. (Βλ. «Ακύρωση το πρόγραμμα»)

Νερό στο πλυντήριο.

- Μπορεί να έχει παραμείνει λίγο νερό στο προϊόν λόγω των διαδικασιών ποιοτικού ελέγχου στην παραγωγή. >>> Αυτό δεν είναι σφάλμα, το νερό δεν είναι επιβλαβές για το πλυντήριο.

Το πλυντήριο δονείται ή κάνει θόρυβο.

- Το πλυντήριο ενδέχεται να μην έχει ισορροπία. >>> Ρυθμίστε τα πόδια για να στερεωθεί το πλυντήριο.
- Μπορεί να έχει εισχωρήσει σκληρό αντικείμενο στο φίλτρο της αντλίας. >>> Καθαρίστε το φίλτρο της αντλίας.
- Τα μπουλόνια ασφαλείας μεταφοράς δεν αφαιρέθηκαν. >>> Αφαιρέστε τα μπουλόνια ασφαλείας μεταφοράς.
- Η ποσότητα ρούχων στο πλυντήριο μπορεί να είναι πολύ μικρή. >>> Προσθέστε περισσότερα ρούχα στο πλυντήριο.
- Το πλυντήριο ενδέχεται να είναι υπερφορτωμένο με ρούχα. >>> Βγάλτε μερικά από τα ρούχα από το πλυντήριο ή μοιράστε το φορτίο με το χέρι ισοροπήστε το ομοιογενώς στο πλυντήριο.
- Το πλυντήριο μπορεί να ακουμπάει σε ένα άκαμπτο αντικείμενο. >>> Βεβαιωθείτε ότι το πλυντήριο δεν ακουμπάει σε τίποτα.

Το πλυντήριο σταμάτησε λίγο μετά την έναρξη του προγράμματος.

- Το πλυντήριο ενδέχεται να έχει σταματήσει προσωρινά λόγω χαμηλής τάσης. >>> Θα συνεχίσει να λειτουργεί όταν η τάση επανέλθει στο κανονικό επίπεδο.

Ο χρόνος του προγράμματος δεν μετράει αντίστροφα.

(Σε μοντέλα με οθόνη)

- Ο χρονοδιακόπτης μπορεί να σταματήσει κατά την πρόσληψη νερού. >>> Η ένδειξη χρονοδιακόπτη δεν θα μετρήσει αντίστροφα μέχρι το πλυντήριο να πάρει επαρκή ποσότητα νερού. Το πλυντήριο θα περιμένει μέχρι να υπάρξει επαρκής ποσότητα νερού για να αποφευχθούν κακά αποτελέσματα πλύσης λόγω έλλειψης νερού. Η ένδειξη χρονοδιακόπτη θα συνεχιστεί την αντίστροφη μέτρηση μετά από την επανεκκίνηση.
- Ο χρονοδιακόπτης μπορεί να σταματήσει κατά τη διάρκεια του βήματος θέρμανσης. >>> Η ένδειξη χρονοδιακόπτη δεν θα μετρήσει αντίστροφα έως ότου το πλυντήριο φτάσει στην επιλεγμένη θερμοκρασία.
- Ο χρονοδιακόπτης μπορεί να σταματήσει κατά τη διάρκεια του βήματος συψίματος. >>> Ενδέχεται να ενεργοποιηθεί το αυτόματο σύστημα ανίχνευσης μη ισορροπημένου φορτίου λόγω του μη ισορροπημένης κατανομής των ρούχων στο τύμπανο.
- Το πλυντήριο δεν μεταβαίνει στο στάδιο συψίματος όταν τα ρούχα δεν είναι ομοιόμορφα κατανεμημένα στο τύμπανο για να αποφευχθεί οποιαδήποτε ζημιά στο πλυντήριο και στο περιβάλλον του. Τα ρούχα θα πρέπει να αναδιατάσσονται και να στύβονται ξανά.

Από το συρτάρι του απορρυπαντικού ξεχειλίζει αφρός.

- Χρησιμοποιείται πάρα πολύ απορρυπαντικό. >>> Ανακατέψτε 1 κουταλιά της σούπας μαλακτικό και ½ λίτρο νερό και ρίξτε στη θήκη κύριας πλύσης του συρταριού απορρυπαντικών.
- Τοποθετήστε απορρυπαντικό στο πλυντήριο κατάλληλο για τα προγράμματα και τα μέγιστα φορτία που αναφέρονται στον «Πίνακα προγράμματος και κατανάλωσης».
- Όταν χρησιμοποιείτε πρόσθετα χημικά (αφαιρούν λεκέδες, λευκαντικά κ.λπ.), μειώστε την ποσότητα του απορρυπαντικού.

Τα ρούχα παραμένουν υγρά στο τέλος του προγράμματος

- Μπορεί να έχει εμφανιστεί υπερβολικός αφρός και να έχει ενεργοποιηθεί το αυτόματο σύστημα απορρόφησης αφρού λόγω υπερβολικής χρήσης απορρυπαντικού >>> Χρησιμοποιήστε τη συνιστώμενη ποσότητα απορρυπαντικού.
- Το πλυντήριο δεν μεταβαίνει στο στάδιο συψίματος όταν τα ρούχα δεν είναι ομοιόμορφα κατανεμημένα στον κάδο για να αποφευχθεί οποιαδήποτε ζημιά στο πλυντήριο και στο περιβάλλον του. Τα ρούχα θα πρέπει να αναδιατάσσονται και να στύβονται ξανά.



ΠΡΟΕΙΔΟΠΟΙΗΣΗ: Εάν δεν μπορείτε να λύσετε το πρόβλημα, παρόλο που ακολουθείτε τις οδηγίες αυτής της ενότητας, συμβουλευτείτε τον αντιπρόσωπό σας ή τον εξουσιοδοτημένο αντιπρόσωπο σέρβις. Μην προσπαθήσετε ποτέ να επισκευάσετε μόνοι σας ένα μη λειτουργικό προϊόν.

7.1 Εξυπηρέτηση πελατών



ΠΡΟΕΙΔΟΠΟΙΗΣΗ: Κίνδυνος ηλεκτροπληξίας

- Μην επιχειρήσετε ποτέ να επισκευάσετε μια συσκευή που είναι ελαττωματική ή εικάζεται ότι είναι ελαττωματική. Μπορείτε να θέσετε τη δική σας ζωή και τη ζωή των μελλοντικών χρηστών σε κίνδυνο. Μόνο εξουσιοδοτημένοι ειδικοί επιτρέπεται να εκτελούν αυτήν την εργασία επισκευής.
- Η ακατάλληλη επισκευή θα ακυρώσει την εγγύηση και οι επακόλουθες ζημιές δεν μπορούν να αναγνωριστούν

8. Όροι εγγύησης της συσκευής

1. Η εγγύηση ισχύει για τον **πρώτο** αγοραστή της συσκευής από τα καταστήματα της Ελληνικής αγοράς, για **24 μήνες** από την ημερομηνία αγοράς ΚΑΙ για οικιακή χρήση. Συσκευές που χρησιμοποιούνται για εμπορική ή επαγγελματική χρήση δεν καλύπτονται από αυτή την εγγύηση (είναι απαραίτητες συμβάσεις συντήρησης). Η εγγύηση πρέπει να συνοδεύεται πάντοτε με την απόδειξη αγοράς και δελτίο αποστολής ή φωτοτυπία αυτών που είναι εμφανής η πλήρης περιγραφή της συσκευής με τις νόμιμες φορολογικές σημάνσεις και τα πλήρη στοιχεία του αγοραστή.
2. Η εγγύηση καλύπτει την επισκευή της συσκευής καθώς και την αντικατάσταση των εξαρτημάτων αν η βλάβη προέρχεται μόνο από σφάλμα κατασκευαστικό. Καμία υποχρέωση δεν αναλαμβάνεται για επισκευή εντός εγγύησης στις περιπτώσεις που ακολουθούν:
 - Για βλάβες που προκλήθηκαν από κακή χρήση του αγοραστή και από μη τήρηση των οδηγιών χρήσης (π.χ. υπερφόρτωση συσκευής, σπασίματα εξαρτημάτων, τομές σωληνώσεων και ελαστικών στεγανοποίησης, λειτουργίας χωρίς αφαίρεση των μπουλονιών μεταφοράς).
 - Για βλάβες που προκλήθηκαν από απουσία συντήρησης της συσκευής (π.χ. μη καθαρισμός φίλτρων και δοχείων απορρυπαντικών) σύμφωνα με τις οδηγίες χρήσης.
 - Για βλάβες στη συσκευή που προκλήθηκαν από διακοπές ηλεκτροδότησης ή από αύξηση/πτώση της παρεχόμενης τάσης στη συσκευή, πέραν του 15%, από το δίκτυο ηλεκτροδότησης.
 - Για βλάβες που προέρχονται από εσφαλμένη εγκατάσταση της συσκευής ή ακατάλληλη χρήση της συσκευής σύμφωνα με τις οδηγίες χρήσης.
 - Για βλάβες που προέρχονται από χημικές ή ηλεκτροχημικές αντιδράσεις του νερού (επικαθήσεις αλάτων, μπλοκάρισμα βαλβίδων).
 - Για βλάβες που προκλήθηκαν από λάθος στην ηλεκτρολογική εγκατάσταση του σπιτιού ή απουσία γείωσης.
 - Για βλάβες που προκλήθηκαν από φυσικά αίτια, ατυχήματα και από επεμβάσεις στη συσκευή από άτομα ή τεχνικούς που δεν είναι εξουσιοδοτημένοι από την εταιρεία.
3. Η εταιρεία μας διατηρεί το δικαίωμα να καθορίζει τον τρόπο, τον τόπο και χρόνο επισκευής των βλαβών κατά την απόλυτη κρίση της.
4. Αδικοιολόγητες κλήσεις του τεχνικού της εταιρείας δεν καλύπτονται από την εγγύηση και τα έξοδα μετάβασης επιβαρύνουν τον πελάτη.
5. Σε περίπτωση που η συσκευή είναι εγκατεστημένη σε απόσταση μεγαλύτερη των 25 Km από το κατάστημα πώλησης ή το πλησιέστερο κέντρο τεχνικής υποστήριξης υπάρχει επιβάρυνση των εξόδων μετάβασης του εξουσιοδοτημένου τεχνικού ή της μεταφοράς της συσκευής σε σημείο τεχνικής υποστήριξης και επιστροφής αυτής. Η ενημέρωση της χρέωσης γίνεται πριν οποιαδήποτε ενέργεια από το τμήμα τεχνικής υποστήριξης.
6. Σε περίπτωση βλάβης η εταιρεία αναλαμβάνει την υπεύθυνη επισκευή των συσκευών της και όχι την αντικατάσταση αυτών. Τα εξαρτήματα και υλικά που αντικαθίστανται δωρεάν στη διάρκεια της εγγύησης επιστρέφονται .
7. Η εταιρεία παρέχει την δυνατότητα αποκατάστασης της βλάβης στα κεντρικά συνεργεία της:
ΦΑΛΗΡΟΥ 5, 185 43 ΚΑΜΙΝΙΑ, ΠΕΙΡΑΙΑΣ...10/22 cvre

KAPANT A.B.E.E.

Τεχνική Υποστήριξη

Τηλ. 2104212350-51

Email: service@carad.gr